 platný od 15.11.2022 / verze I.

# Ceník produktů Vaillant



Platný od  
**15.11.2022**  
verze I.



**Vaillant** Komfort mého domova



<b>Závěsné kotle</b>	
1.1 Závěsné kotle kondenzační	4
1.2 Regulační technika pro závěsné kotle Vaillant	12
<b>2. Odkouření</b>	
2.1 Systém odkouření pro kondenzační kotle ecoTEC pure/pro/plus/exclusive, ecoCOMPACT a auroCOMPACT	15
2.2 Systém odkouření pro kondenzační kotle ecoTEC pure/pro/plus/exclusive	18
2.3 Systém odkouření pro kondenzační kotle VU 806/5-5, 1006/5-5 a 1206/5-5 ecoTEC plus	21
<b>3. Elektrokotle</b>	
3.1 Závěsné elektrokotle	25
<b>4. Závěsné kotle nekondenzační</b>	
4.1 Závěsné kotle nekondenzační kombinované atmoTEC exclusive s průtokovým ohřevem teplé vody	26
<b>5. Stacionární kotle</b>	
5.1 Stacionární kondenzační kotle s vestavěným zásobníkem pro přípravu teplé vody	27
5.2 Stacionární kondenzační kotle s vestavěným zásobníkem pro přípravu TV s přípravou na solární ohřev TV	28
5.3 Regulační technika pro stacionární kotle Vaillant	30
<b>6. Zásobníkové ohřivače pro přípravu teplé vody</b>	
6.1 Nepřímotopné zásobníkové ohřivače závěsné	32
6.2 Nepřímotopné zásobníkové ohřivače stacionární	33
<b>7. Příslušenství</b>	
7.1 Příslušenství	35
<b>8. Tepelná čerpadla</b>	
8.1 Tepelná čerpadla aroTHERM split vzduch/voda	36
8.2 Tepelná čerpadla aroTHERM plus VWL vzduch/voda	38
8.3 Tepelná čerpadla flexoTHERM exclusive	41
8.4 Tepelná čerpadla flexoCOMPACT exclusive	43
8.5 Závěsné tepelné čerpadlo geoTHERM VWS země/voda	45
8.6 Tepelná čerpadla aroSTOR VWL vzduch/voda pro přípravu teplé vody	46
<b>9. Solární systémy</b>	
9.1 Solární systém auroSTEP	47
9.2 Solární systém Solar Set 1T a Solar Set 1P bez kondenzačního kotle	50
9.3 Solární systém Solar Set 1T a Solar Set 1P s kondenzačním kotlem	51
9.4 Příslušenství pro solární systémy	52
<b>10. Akumulační zásobníky pro ekologické zdroje</b>	
10.1 Akumulační zásobníky aLISTOR VPS/3-5 plus	55
10.2 Akumulační zásobníky aLISTOR VPS/3-7 exclusive	56
<b>11. Rekuperační jednotky</b>	
11.1 Centrální rekuperační jednotka recoVAIR VAR 260/4 a VAR 360/4	58
11.2 Decentrální rekuperační jednotka recoVAIR VAR 60/1 D a VAR 60/1 DW	59
<b>12. Možnosti délek odkouření</b>	
12.1 Základní přehled délek odkouření pro kondenzační kotle VU/VUW ecoTEC pro/plus/exclusive	60
12.2 Základní přehled délek odkouření pro kondenzační kotle VU 806/5-5, 1006/5-5 a 1206/5-5 ecoTEC plus	62
12.3 Základní přehled délek odkouření pro kondenzační kotle ecoCOMPACT VSC ../4, VCC ../4 a auroCOMPACT VSC D ../4	63
Všeobecné dodací podmínky společnosti <b>Vaillant Group Czech s.r.o.</b> (dále jen „Dodací podmínky“)	64

## 1.1 Závěsné kotle kondenzační

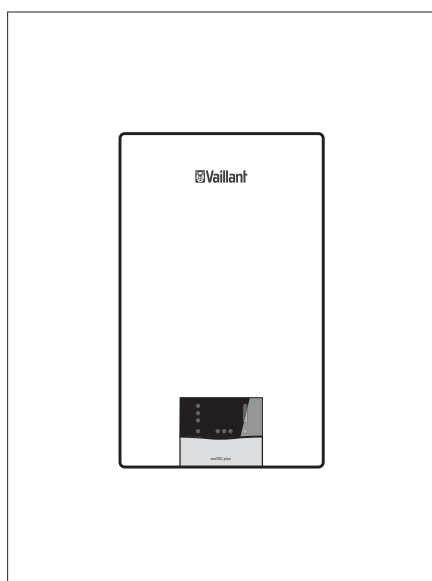

### ecoTEC plus ioniDetect

#### Základní charakteristika

- řídicí elektroda spalování ioniDetect
- kondenzační nerezový výměník
- automatický diagnostický systém
- Aqua Condens System
- účinnost 109 %
- **modulační rozsah výkonu 10 až 100 %**
- vysoce účinné oběhové čerpadlo
- vestavěný trojcestný přepínací ventil
- verze VUW s automatickým dopouštěním otopné vody
- expanzní nádoba 10l
- odtaž spalin obvodovou stěnou nebo střechou
- hodnota NOx ve spalinách je < 35 mg/m<sup>3</sup>
- nízká spotřeba el. energie
- součástí kotle je základní přípojovací příslušenství



#### Systém odkouření pro kondenzační kotle ecoTEC plus od strany 15.

Obj. č.	Označení	Třída ErP		Rozsah tepelného výkonu [kW]*	Materiálová skupina	Cena v Kč	
						bez DPH	s DPH 21 %
0010024597	VU 10CS/1-5 ecoTEC plus	A	-	2,9 - 10,9	A1	45 700 Kč	55 297 Kč
0010024598	VU 15CS/1-5 ecoTEC plus	A	-	2,8 - 16,4	A1	47 500 Kč	57 475 Kč
0010024599	VU 20CS/1-5 ecoTEC plus	A	-	2,7 - 21,0	A1	49 100 Kč	59 411 Kč
0010024600	VU 25CS/1-5 ecoTEC plus	A	-	2,8 - 26,4	A1	50 400 Kč	60 984 Kč
0010024601	VU 30CS/1-5 ecoTEC plus	A	-	3,9 - 33,3	A1	54 100 Kč	65 461 Kč
0010024602	VU 35CS/1-5 ecoTEC plus	A	-	4,3 - 37,7	A1	62 000 Kč	75 020 Kč
<b>Kombinovaný kondenzační kotel sprůtokovým ohřevem teplé vody</b>							
0010024603	VUW 26CS/1-5 ecoTEC plus	A	A	2,7 - 21,0 (26,0 TV)	A1	54 200 Kč	65 582 Kč
0010024604	VUW 32CS/1-5 ecoTEC plus	A	A	3,9 - 27,0 (31,8 TV)	A1	56 100 Kč	67 881 Kč
0010025183	VUI 26CS/1-5 ecoTEC plus (Sestava VUW 26CS/1-5 ecoTEC plus + actoSTOR VIH CL 20 S, 20l)	A	A	2,7 - 21,0 (26,0 TV)	A1	70 900 Kč	85 789 Kč
0010025178	VUI 32CS/1-5 ecoTEC plus (Sestava VUW 32CS/1-5 ecoTEC plus + actoSTOR VIH CL 20 S, 20l)	A	A	3,9 - 27,0 (31,8 TV)	A1	72 700 Kč	87 967 Kč
0020319729	Sestava VUW 26CS/1-5 ecoTEC plus + VIH QL 75/2 B, 70l (zásobník vlevo od kotle, včetně nabíjecího čerpadla a hydraulického propojení (0020242707) a distančního rámu (0010025341))	A	A	2,7 - 21,0 (26,0 TV)	A1	75 400 Kč	91 234 Kč
0020319730	Sestava VUW 26CS/1-5 ecoTEC plus + VIH QL 75/2 B, 70l (zásobník vpravo od kotle, včetně nabíjecího čerpadla a hydraulického propojení (0020242708) a distančního rámu(0010025341))	A	A	2,7 - 21,0 (26,0 TV)	A1	75 400 Kč	91 234 Kč
0020319731	Sestava VUW 32CS/1-5 ecoTEC plus + VIH QL 75/2 B, 70l (zásobník vlevo od kotle, včetně nabíjecího čerpadla a hydraulického propojení (0020242707) a distančního rámu (0010025341))	A	A	3,9 - 27,0 (31,8 TV)	A1	77 200 Kč	93 412 Kč
0020319732	Sestava VUW 32CS/1-5 ecoTEC plus + VIH QL 75 B/2, 70l (zásobník vpravo od kotle, včetně nabíjecího čerpadla a hydraulického propojení (0020242708) a distančního rámu(0010025341))	A	A	3,9 - 27,0 (31,8 TV)	A1	77 200 Kč	93 412 Kč

\* při teplotním spádu 50/30 °C

## Sestavy 2 kondenzačních kotlů s kaskádovou ekvitermní regulací

Obj. č.	Označení	Materiálová skupina	Cena v Kč	
			bez DPH	s DPH 21 %
0020320815	2x VU 35CS/1-5 ecoTEC plus + multiMATIC 700 + modul VR 32	A1	119 400 Kč	144 474 Kč

## Příslušenství ke kotlům ecoTEC plus ioniDetect

Obj. č.	Označení	Materiálová skupina	Cena v Kč	
			bez DPH	s DPH 21 %
0020057235	Cirkulační potrubí pro kotle ecoTEC plus se zásobníkem VIH CL	A	1 450 Kč	1 755 Kč
0010025343	Krycí sada přípojovacího potrubí kotle a zásobníku VIH Q 75/2 B a VIH QL 75/2 B (instalace vedle sebe)	A	5 230 Kč	6 328 Kč
0010025347	Krycí sada přípojovacího potrubí kotle a zásobníku VIH Q 75/2 B a VIH QL 75/2 B (instalace pod sebe)	A	3 450 Kč	4 175 Kč
0010024924	Dodatečná nástěnná zvuková izolace ecoTEC plus ioniDetect	A	430 Kč	520 Kč
0010025486	Montážní sada modulu VR 40	A	540 Kč	653 Kč
0020174083	Víko zásobníku VIH R 120/6 B - 200/6 B (EPP)	A	1 140 Kč	1 379 Kč

## Sestavy kondenzačních kotlů ecoTEC plus ioniDetect a zásobníků pro přípravu teplé vody

Obj. č.	Kotel	Zásobníky pro přípravu teplé vody					Materiálová skupina	Cena v Kč	
		VIH Q 75/2 B	VIH R 120/6 B	VIH R 120/6 M	VIH R 150/6 B	VIH R 150/6 M		bez DPH	s DPH 21 %
0020320522	VU 10CS/1-5 ecoTEC plus	●*					A1	71 700 Kč	86 757 Kč
0020320426	VU 15CS/1-5 ecoTEC plus	●*					A1	73 400 Kč	88 814 Kč
0020320427	VU 20CS/1-5 ecoTEC plus	●*					A1	75 100 Kč	90 871 Kč
0020320428	VU 25CS/1-5 ecoTEC plus	●*					A1	76 200 Kč	92 202 Kč
0020320429	VU 15CS/1-5 ecoTEC plus		●**				A1	63 000 Kč	76 230 Kč
0020320430	VU 20CS/1-5 ecoTEC plus		●**				A1	66 800 Kč	80 828 Kč
0020320431	VU 25CS/1-5 ecoTEC plus		●**				A1	70 800 Kč	85 668 Kč
0020320432	VU 30CS/1-5 ecoTEC plus		●**				A1	74 300 Kč	89 903 Kč
0020320433	VU 15CS/1-5 ecoTEC plus			●**			A1	66 700 Kč	80 707 Kč
0020320434	VU 20CS/1-5 ecoTEC plus			●**			A1	70 600 Kč	85 426 Kč
0020320435	VU 25CS/1-5 ecoTEC plus			●**			A1	74 300 Kč	89 903 Kč
0020320436	VU 30CS/1-5 ecoTEC plus			●**			A1	78 200 Kč	94 622 Kč
0020320437	VU 15CS/1-5 ecoTEC plus				●**		A1	68 700 Kč	83 127 Kč
0020320438	VU 20CS/1-5 ecoTEC plus				●**		A1	72 300 Kč	87 483 Kč
0020320439	VU 25CS/1-5 ecoTEC plus				●**		A1	75 500 Kč	91 355 Kč
0020320440	VU 30CS/1-5 ecoTEC plus				●**		A1	79 400 Kč	96 074 Kč
0020320441	VU 35CS/1-5 ecoTEC plus				●**		A1	87 200 Kč	105 512 Kč
0020320442	VU 15CS/1-5 ecoTEC plus					●**	A1	72 800 Kč	88 088 Kč
0020320443	VU 20CS/1-5 ecoTEC plus					●**	A1	76 200 Kč	92 202 Kč
0020320444	VU 25CS/1-5 ecoTEC plus					●**	A1	79 600 Kč	96 316 Kč
0020320445	VU 30CS/1-5 ecoTEC plus					●**	A1	83 200 Kč	100 672 Kč
0020320446	VU 35CS/1-5 ecoTEC plus					●**	A1	91 000 Kč	110 110 Kč

●\* Součástí sestav je hydraulické připojení (0020152956), zásobníkové čidlo (306257), distanční rám (0010025341)

●\*\* Součástí sestav je přípojovací sada potrubí pro zásobník, včetně pojistné skupiny do 10 bar (0020151263).

- zásobníky VIH R 120/6 B a 150/6 B mají třídu izolace B a standardní ochrannou hořčíkovou anodu
- zásobníky VIH R 120/6 M a 150/6 M s vysokou třídou izolace A mají minimální tepelné ztráty díky přidání vakuové izolaci (oproti zásobníkům s třídou izolace B) a víku (EPP) a ochrannou hořčíkovou anodu s LED kontrolkou stavu opotřebení

## 1.1 Závěsné kotle kondenzační

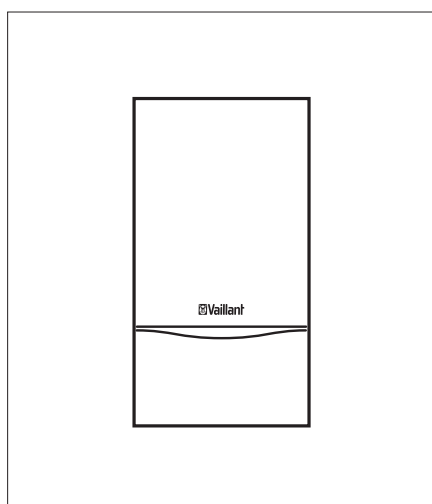

### ecoTEC plus

#### Základní charakteristika

- kondenzační nerezový výměník
- automatický diagnostický systém
- Aqua Condens System
- účinnost 109%
- max. tlak topného systému 4 bar
- vysoce účinné oběhové čerpadlo
- odtaž spalín obvodovou stěnou nebo střešou
- hodnota NO<sub>x</sub> ve spalínách je < 56 mg/m<sup>3</sup>
- součástí kotle je připojovací příslušenství



**Systém odkouření pro kondenzační kotel VU 486/5-5 a VU 656/5-5 ecoTEC plus od strany 16.**

Obj. č.	Označení	Třída ErP		Rozsah tepelného výkonu [kW]*	Materiálová skupina	Cena v Kč	
						bez DPH	s DPH 21%
0010027029	VU 486/5-5 ecoTEC plus	A	-	8,7 - 48,0	A	80 300 Kč	97 163 Kč
0010027031	VU 656/5-5 ecoTEC plus	A	-	12,2 - 63,5	A	108 500 Kč	131 285 Kč

\*při teplotním spádu 50/30 °C

#### Sestavy kondenzačních kotlů s kaskádovou ekvitermní regulací

Obj. č.	Označení	Materiálová skupina	Cena v Kč	
			bez DPH	s DPH 21%
0010027033	2x VU 486/5-5 ecoTEC plus + multiMATIC 700 + modul VR 32	A	145 300 Kč	175 813 Kč
0010027034	2x VU 656/5-5 ecoTEC plus + multiMATIC 700 + modul VR 32	A	220 600 Kč	266 926 Kč
0010027035	3x VU 656/5-5 ecoTEC plus + multiMATIC 700 + 2x modul VR 32	A	330 600 Kč	400 026 Kč
0010027030	VU 486/5-5 ecoTEC plus + hydraulická výhybka WH 40 + multiMATIC 700	A	90 000 Kč	108 900 Kč
0010027032	VU 656/5-5 ecoTEC plus + hydraulická výhybka WH 40 + multiMATIC 700	A	118 000 Kč	142 780 Kč

#### Příslušenství pro kondenzační kotle VU 486/5-5 a VU 656/5-5 ecoTEC plus

Vyobrazení	Obj. č.	Označení	Materiálová skupina	Cena v Kč	
				bez DPH	s DPH 21%
bez vyobrazení	306720	<b>Hydraulická výhybka WH 40</b> (4 m <sup>3</sup> /h; Rp 1 ¼; pro výkon 65kW)	A	7 040 Kč	8 518 Kč
	306721	<b>Hydraulická výhybka WH 95</b> (s izolací; 8 m <sup>3</sup> /h; Rp 2"; pro výkon 80kW)	A	13 860 Kč	16 771 Kč
	306726	<b>Hydraulická výhybka WH 160</b> (s izolací; 12 m <sup>3</sup> /h; DN 65; pro výkon 120-160kW)	A	20 600 Kč	24 926 Kč
	306725	<b>Hydraulická výhybka WH 280</b> (s izolací; 21,5 m <sup>3</sup> /h; DN 80; pro výkon 200-280kW)	A	41 000 Kč	49 610 Kč
bez vyobrazení	009462	Trojcestný přepínací ventil R 1	A	3 000 Kč	3 630 Kč

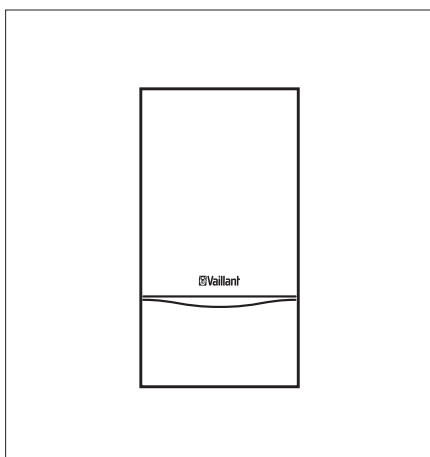
**ecoTEC plus****Základní charakteristika**

- kondenzační nerezový výměník
- automatický diagnostický systém
- Aqua Condens System
- účinnost 109%
- max. tlak topného systému 6 bar
- hodnota NO<sub>x</sub> ve spalínách je < 56 mg/m<sup>3</sup>
- součástí kotle je přípojovací příslušenství



**Systém odkouření pro kondenzační kotel VU 806/5-5, 1006/5-5 a 1206/5-5 ecoTEC plus od strany 21.**

Obj. č.	Označení	Třída ErP		Rozsah tepelného výkonu [kW]*	Materiálová skupina	Cena v Kč	
						bez DPH	s DPH 21 %
0010015765	VU 806/5-5 ecoTEC plus**	A	-	16,5 - 82,3	A1	132 300 Kč	160 083 Kč
0010015766	VU 1006/5-5 ecoTEC plus***	A	-	20,7 - 102,8	A1	145 500 Kč	176 055 Kč
0010015767	VU 1206/5-5 ecoTEC plus***	A	-	24,7 - 123,4	A1	156 500 Kč	189 365 Kč

\* při teplotním spádu 50/30 °C

\*\* součástí dodávky kotle jsou přípojovací ventily (0020059560), pojišťovací ventil 6 bar (0020106058) a vysoce účinné čerpadlo (80kW) s přípojovací armaturou (0020106070)

\*\*\* součástí dodávky kotle jsou přípojovací ventily (0020059560), pojišťovací ventil 6 bar (0020106058) a vysoce účinné čerpadlo (100-120kW) s přípojovací armaturou (0020106060)









**Příslušenství pro kondenzační kotle VU 806/5-5, 1006/5-5 a 1206/5-5 ecoTEC plus**

Obj. č.	Označení	Materiálová skupina	Cena v Kč	
			bez DPH	s DPH 21 %
0020059560	Přípojovací ventily 1 1/2"	A	3 090 Kč	3 739 Kč
0020106058	Pojišťovací ventil 6 bar	A	1 190 Kč	1 440 Kč
0020106060	HE čerpadlo (100-120kW) s přípojovací armaturou	A	15 480 Kč	18 731 Kč
0020106070	HE čerpadlo (80kW) s přípojovací armaturou	A	15 480 Kč	18 731 Kč
0020138349	Izolace přípojovací armatury	A	1 890 Kč	2 287 Kč
306721	Hydraulická výhybka WH 95 (s izolací; 8m <sup>3</sup> /h; Rp 2"; pro výkon 80kW)	A	13 860 Kč	16 771 Kč
306726	Hydraulická výhybka WH 160 (s izolací; 12m <sup>3</sup> /h; DN 65; pro výkon 120-160kW)	A	20 600 Kč	24 926 Kč
306725	Hydraulická výhybka WH 280 (s izolací; 21,5m <sup>3</sup> /h; DN 80; pro výkon 200-280kW)	A	41 000 Kč	49 610 Kč
009730	Neutralizační jednotka (plastový kontejner s neutraliz. granulátem) do výkonu 360kW	A	14 240 Kč	17 230 Kč
301374	Neutralizační jednotka s přečerpávacím čerpadlem kondenzátu 200kW (P)	A	22 690 Kč	27 455 Kč
0020106190	Neutralizační jednotka s přečerpávacím čerpadlem kondenzátu 360kW	A	30 900 Kč	37 389 Kč
0020106191	Propojovací kabel k neutralizační jednotce, pro kaskádu kotlů	A	700 Kč	847 Kč
301368	Čerpadlo kondenzátu	A	10 150 Kč	12 282 Kč
009741	Náhradní granulát, 5kg	A	1 190 Kč	1 440 Kč

## 1.1 Závěsné kotle kondenzační



### Kaskádové sestavy kondenzačních kotlů VU 806/5-5, 1006/5-5 a 1206/5-5 ecoTEC plus

Vyobrazení	Obj. č.	Označení	Materiálová skupina	Cena v Kč	
				bez DPH	s DPH 21%
	0020176271	Montážní sada pro 1 kotel 80, 100 a 120kW, obsahuje montážní stojan, plynové připojení, hydraulickou výhybku WHC110, rozdělovač a sběrač vč. izolace	A1	76 800Kč	92 928Kč
	0020176272	Montážní sada pro 2 kotle 80 a 100kW v řadě, obsahuje montážní stojan, plynové připojení, hydraulickou výhybku WHC110, rozdělovač a sběrač vč. izolace	A1	98 500Kč	119 185Kč
	0020176273	Montážní sada pro 2 kotle 120kW v řadě, obsahuje montážní stojan, plynové připojení, hydraulickou výhybku WHC160, rozdělovač a sběrač vč. izolace	A1	98 500Kč	119 185Kč
	0020176274	Montážní sada pro 3 kotle 80, 100 a 120kW v řadě, obsahuje montážní stojan, plynové připojení, hydraulickou výhybku WHC160, rozdělovač a sběrač vč. izolace	A1	144 400Kč	174 724Kč
	0020176275	Montážní sada pro 4 kotle 80kW v řadě, obsahuje montážní stojan, plynové připojení, hydraulickou výhybku WHC160, rozdělovač a sběrač vč. izolace	A1	173 400Kč	209 814Kč
	0020176276	Montážní sada pro 4 kotle 100 a 120kW v řadě, obsahuje montážní stojan, plynové připojení, hydraulickou výhybku WHC280, rozdělovač a sběrač vč. izolace	A1	173 400Kč	209 814Kč
	0020176277	Montážní sada pro 2+2 kotle 80kW zády k sobě, obsahuje montážní stojan, plynové připojení, hydraulickou výhybku WHC160, rozdělovač a sběrač vč. izolace	A1	132 300Kč	160 083Kč
	0020176278	Montážní sada pro 2+2 kotle 100 a 120kW zády k sobě, obsahuje montážní stojan, plynové připojení, hydraulickou výhybku WHC280, rozdělovač a sběrač vč. izolace	A1	132 300Kč	160 083Kč

Pro montážní sady jiných počtů kotlů kontaktujte technické oddělení firmy Vaillant !

Kaskádové zapojení vždy pouze pro kotle stejných výkonů !

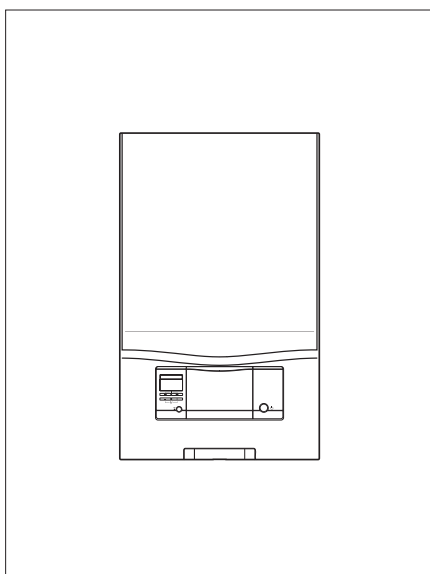

**ecoTEC pro****Základní charakteristika**

- kondenzační nerezový výměník
- automatický diagnostický systém
- Aqua Condens System
- účinnost 108 %
- modulační rozsah výkonu 24 až 100 %
- vysoce účinné oběhové čerpadlo
- vestavěný trojcestný přepínací ventil
- expanzní nádoba 8l
- odtah spalin obvodovou stěnou nebo střechou
- hodnota NOx ve spalinách je < 45 mg/m<sup>3</sup>
- součástí kotle je základní přípojovací příslušenství
- neobsahuje přední kryt ovládání



**Systém odkouření pro kondenzační kotle ecoTEC pro od strany 15.**

Obj. č.	Označení	Třída ErP		Rozsah tepelného výkonu [kW]*	Materiálová skupina	Cena v Kč	
						bez DPH	s DPH 21 %
0010021895	VU 146/5-3 (H-INT II) ecoTEC pro	A	-	5,7 - 14,9	A	43 800 Kč	52 998 Kč
0010021896	VU 246/5-3 (H-INT II) ecoTEC pro	A	-	6,9 - 25,5	A	45 800 Kč	55 418 Kč
<b>Kombinovaný kondenzační kotel s průtokovým ohřevem teplé vody</b>							
0010021897	VUW 236/5-3 (H-INT II) ecoTEC pro	A	A	5,7 - 19,7 (23,0 TV)	A	47 500 Kč	57 475 Kč
0010021898	VUW 286/5-3 (H-INT II) ecoTEC pro	A	A	6,9 - 25,5 (28,0 TV)	A	48 100 Kč	58 201 Kč

\* při teplotním spádu 50/30 °C

**Sestavy kondenzačních kotlů a zásobníků pro přípravu teplé vody**

Obj. č.	Kotel	Zásobníky pro přípravu teplé vody				Materiálová skupina	Cena v Kč	
		VIH R 120/6 B	VIH R 120/6 M	VIH R 150/6 B	VIH R 150/6 M		bez DPH	s DPH 21 %
0010019735	VU 146/5-3 A	●**				A	59 400 Kč	71 874 Kč
0010019736	VU 246/5-3 A	●**				A	63 700 Kč	77 077 Kč
0010019737	VU 146/5-3 A		●**			A	63 100 Kč	76 351 Kč
0010019738	VU 246/5-3 A		●**			A	67 400 Kč	81 554 Kč
0010019739	VU 146/5-3 A			●**		A	67 000 Kč	81 070 Kč
0010019740	VU 246/5-3 A			●**		A	70 100 Kč	84 821 Kč
0010019741	VU 146/5-3 A				●**	A	71 100 Kč	86 031 Kč
0010019742	VU 246/5-3 A				●**	A	74 100 Kč	89 661 Kč

●\*\* Součástí sestav je přípojovací sada potrubí pro zásobník, včetně pojistné skupiny do 10 bar (0020151263).

- zásobníky VIH R 120/6 B a 150/6 B mají třídu izolace B a standardní ochrannou hořčíkovou anodu
- zásobníky VIH R 120/6 M a 150/6 M s vysokou třídou izolace A mají minimální tepelné ztráty díky přidané vakuové izolaci (oproti zásobníkům s třídou izolace B) a víku (EPP) a ochrannou hořčíkovou anodu s LED kontrolkou stavu opotřebení

## 1.1 Závěsné kotle kondenzační

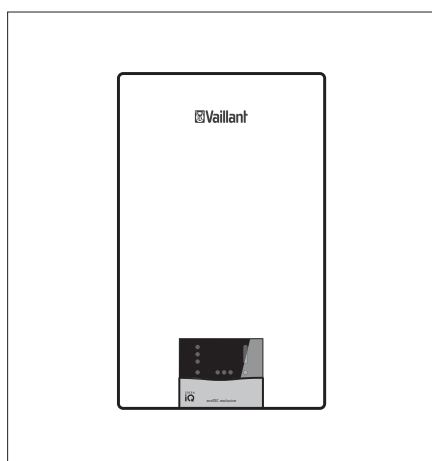

### ecoTEC exclusive ioniDetect

#### Základní charakteristika

- řídicí elektroda spalování ioniDetect
- oběhové čerpadlo s možností vyvažování Go Balance
- kondenzační nerezový výměník
- automatický diagnostický systém
- Aqua Condens System
- účinnost 109 %
- **modulační rozsah výkonu 10 až 100 %**
- vysoce účinné oběhové čerpadlo
- vestavěný trojcestný přepínací ventil
- verze VUW s automatickým dopouštěním otopné vody
- expanzní nádoba 10l
- odtah spalin obvodovou stěnou nebo střechou
- hodnota NOx ve spalinách je < 35 mg/m<sup>3</sup>
- nízká spotřeba el. energie
- součástí kotle je základní přípojovací příslušenství



#### Systém odkouření pro kondenzační kotle ecoTEC exclusive od strany 15.

Obj. č.	Označení	Třída ErP		Rozsah tepelného výkonu [kW]*	Materiálová skupina	Cena v Kč	
						bez DPH	s DPH 21 %
0010038489	VU 25CS/1-7 ecoTEC exclusive	A	-	2,8 - 26,4	A1	56 500 Kč	68 365 Kč
0010024607	VUW 36CF/1-7 ecoTEC exclusive	A	A	3,4 - 27,3 (36,4 TV)	A1	68 100 Kč	82 401 Kč

\*při teplotním spádu 50/30 °C

#### Příslušenství ke kotlům ecoTEC exclusive ioniDetect

Obj. č.	Označení	Materiálová skupina	Cena v Kč	
			bez DPH	s DPH 21 %
0010025486	Montážní sada modulu VR 40	A	540 Kč	653 Kč
0020174083	Víko zásobníku VIH R 120/6 B - 200/6 B (EPP)	A	1 140 Kč	1 379 Kč

#### Sestavy kondenzačních kotlů ecoTEC exclusiv ioniDetect a zásobníků pro přípravu teplé vody

Obj. č.	Kotel	Zásobníky pro přípravu teplé vody				Materiálová skupina	Cena v Kč	
		VIH R 120/6 B	VIH R 120/6 M	VIH R 150/6 B	VIH R 150/6 M		bez DPH	s DPH 21 %
0020320590	VU 25CS/1-7	●**				A1	73 900 Kč	89 419 Kč
0020320591	VU 25CS/1-7		●**			A1	77 600 Kč	93 896 Kč
0020320592	VU 25CS/1-7			●**		A1	77 500 Kč	93 775 Kč
0020320593	VU 25CS/1-7				●**	A1	81 400 Kč	98 494 Kč

●\*\* Součástí sestav je přípojovací sada potrubí pro zásobník, včetně pojistné skupiny do 10 bar (0020151263).

- zásobníky VIH R 120/6 B a 150/6 B mají třídu izolace B a standardní ochrannou hořčičkovou anodu
- zásobníky VIH R 120/6 M a 150/6 M s vysokou třídou izolace A mají minimální tepelné ztráty díky přidané vakuové izolaci (oproti zásobníkům s třídou izolace B) a víku (EPP) a ochrannou hořčičkovou anodu s LED kontrolkou stavu opotřebení

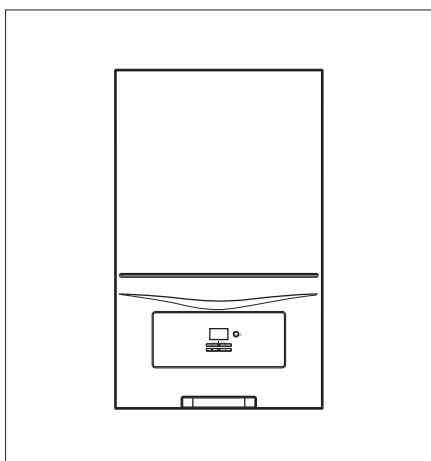
**ecoTEC pure****Základní charakteristika**

- kondenzační nerezový výměník
- automatický diagnostický systém
- účinnost 108 %
- modulační rozsah výkonu 35 až 100 %
- vysoce účinné oběhové čerpadlo
- vestavěný trojcestný přepínací ventil
- expanzní nádoba 8l
- odtah spalin obvodovou stěnou nebo střechou
- součástí kotle není základní přípojovací příslušenství

**Systém odkouření pro kondenzační kotle ecoTEC pure od strany 15.**

Obj. č.	Označení	Třída ErP		Rozsah tepelného výkonu [kW]*	Materiálová skupina	Cena v Kč	
						bez DPH	s DPH 21 %
0010019975	VU 246/7-2 ecoTEC pure	A	-	8,3 - 26,1 (28,0 TV)	A1	39 600 Kč	47 916 Kč
<b>Kombinovaný kondenzační kotel s průtokovým ohřevem teplé vody</b>							
0010019976	VUW 236/7-2 ecoTEC pure	A	A	7,2 - 20,2 (24,0 TV)	A1	40 100 Kč	48 521 Kč

\* při teplotním spádu 50/30 °C

**Hydraulické příslušenství**

Obj. č.	Označení	Materiálová skupina	Cena v Kč	
			bez DPH	s DPH 21 %
0020235519	Základní přípojovací sada kotle ecoTEC pure	A	1 460 Kč	1 767 Kč







**Sestavy kondenzačních kotlů a zásobníků pro přípravu teplé vody**

Obj. č.	Kotel	Zásobníky pro přípravu TV	Materiálová skupina	Cena v Kč	
		VIH R 120/6 B		bez DPH	s DPH 21 %
0010023278	VU 246/7-2 ecoTEC pure	●*	A1	56 100 Kč	67 881 Kč

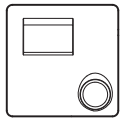
●\* Součástí sestavy je čidlo zásobníku VR 10 (306787).

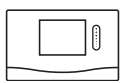
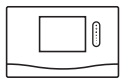
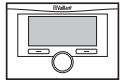
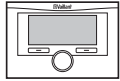
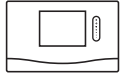
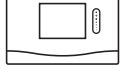
- zásobník VIH R 120/6 B má třídu izolace B a standardní ochrannou hořčíkovou anodu

## 1.2 Regulační technika pro závěsné kotle Vaillant

Vyobrazení	Obj. č.	Označení	Materiálová skupina	Cena v Kč	
				bez DPH	s DPH 21 %
<b>Prostorové termostaty</b>					
	0010041871	<b>sensoROOM VRT 50/2</b> eBUS rozhraní, pro 1 přímý topný okruh, digitální displej	A	1 970 Kč	2 384 Kč
	0020124476	<b>calorMATIC 350</b> eBUS rozhraní, digitální s týdenním časovým programem pro 1 přímý topný okruh a přípravu teplé vody, podsvícený displej, program pro dovolenou	A	3 430 Kč	4 150 Kč
	0020260949	<b>sensoHOME 380</b> eBUS rozhraní, digitální s týdenním časovým programem pro 1 přímý topný okruh a přípravu teplé vody a pro cirkulační čerpadlo (s VR 40), negativní displej, program pro dovolenou	A	4 440 Kč	5 372 Kč
	0020260959	<b>sensoHOME 380f</b> bezdrátové připojení, eBUS rozhraní, digitální s týdenním časovým programem pro 1 přímý topný okruh a přípravu teplé vody a pro cirkulační čerpadlo (s VR 40), negativní displej, program pro dovolenou, bezdrátové připojení	A	7 680 Kč	9 293 Kč
<b>Ekvitermní regulace</b>					
	0020171316	<b>multiMATIC 700</b> eBUS rozhraní, digitální s týdenním časovým programem pro 1 přímý topný okruh s možností rozšiřování pomocí modulů VR 70 nebo VR 71, podsvícený displej, program pro dovolenou, kabelové venkovní DCF čidlo. Možnost vzdálené správy pomocí modulu VR 921	A	5 660 Kč	6 849 Kč
	0020231558	<b>multiMATIC 700 f</b> bezdrátové připojení, eBUS rozhraní, digitální s týdenním časovým programem pro 1 přímý topný okruh s možností rozšiřování pomocí modulů VR 70 nebo VR 71, podsvícený displej, program pro dovolenou, bezdrátové venkovní čidlo. Možnost vzdálené správy pomocí modulu VR 921.	A	10 220 Kč	12 366 Kč
	0020260919	<b>sensoCOMFORT 720</b> eBUS rozhraní, digitální s týdenním časovým programem pro 1 přímý topný okruh s možností rozšiřování pomocí modulů VR 71 dále pak VR 70, negativní displej, program pro dovolenou, kabelové venkovní DCF čidlo. Možnost vzdálené správy pomocí modulu VR 921.	A	6 330 Kč	7 659 Kč
	0020260935	<b>sensoCOMFORT 720 f</b> bezdrátové připojení, eBUS rozhraní, digitální s týdenním časovým programem pro 1 přímý topný okruh s možností rozšiřování pomocí modulů VR 71 dále pak VR 70, negativní displej, program pro dovolenou, bezdrátové venkovní čidlo. Možnost vzdálené správy pomocí modulu VR 921.	A	11 120 Kč	13 455 Kč
	306787	<b>VR 10</b> teplotní čidlo (příložné nebo ponorné) pro multiMATIC 700 (f) a sensoCOMFORT 720 (f)	A	650 Kč	787 Kč
	0020139895	<b>VR 32</b> eBus kaskádový modul / modul pro bivalentní zdroj pro plynové kotle a rekuperace	A	2 390 Kč	2 892 Kč
	0020017897	<b>VR 34</b> připojovací modul k nadřazeným regulačním systémům s ovládacím rozhraním 0 - 10 V	A	4 690 Kč	5 675 Kč
	0020017744	<b>VR 40</b> přídavný elektrický modul (2 ze 7 funkcí)	A	2 390 Kč	2 892 Kč

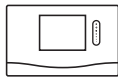
Vyobrazení	Obj. č.	Označení	Materiálová skupina	Cena v Kč	
				bez DPH	s DPH 21 %
bez vyobrazení	0020184844	<b>VR 70</b> základní rozšiřovací modul pro multiMATIC 700 (f) a sensoCOMFORT 720 (f) (2 topné okruhy nebo solární ohřev TV), obsahuje 2x čidlo VR 10	A	5 550 Kč	6 716 Kč
bez vyobrazení	0020184847	<b>VR 71</b> rozšiřovací modul pro multiMATIC 700 (f) a sensoCOMFORT 720 (f) (3 topné okruhy), obsahuje 4x čidlo VR 10 a 1x čidlo VR 11	A	7 260 Kč	8 785 Kč
bez vyobrazení	0020171334	<b>VR 91</b> dálkové ovládnání pro multiMATIC 700	A	2 480 Kč	3 001 Kč
bez vyobrazení	0020231566	<b>VR 91 f</b> bezdrátové dálkové ovládnání pro multiMATIC 700 f	A	3 960 Kč	4 792 Kč
	0020260926	<b>VR 92</b> dálkové ovládnání pro sensoCOMFORT 720	A	5 000 Kč	6 050 Kč
	0020260941	<b>VR 92 f</b> bezdrátové dálkové ovládnání pro sensoCOMFORT 720 f	A	5 000 Kč	6 050 Kč

## 1.2 Regulační technika pro závěsné kotle Vaillant









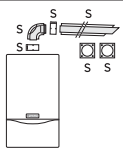
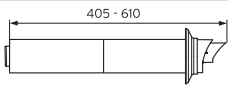
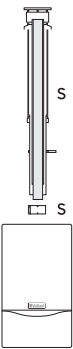
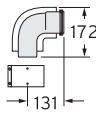

Vyobrazení	Obj. č.	Označení	Materiálová skupina	Cena v Kč	
				bez DPH	s DPH 21 %
	0020197222	<b>eRELAX</b> ekvitermní regulátor, eBus rozhraní, pro jeden přímý topný okruh a přípravu teplé vody, se vzdálenou správou topného systému (WiFi připojení) s uživatelskou aplikací „eRELAX“ pro zařízení Android nebo Apple	A	6 230 Kč	7 538 Kč
bez vyobrazení	0020260962 + 0020228099	<b>modul VR 921 (pro tepelná čerpadla a kotle modelových řad pro/pure/plus 5-5)</b> se službou aplikace multiMATIC pro vzdálenou správu topného systému Vaillant s regulací multiMATIC 700 (f) a sensoCOMFORT 720 (f). (VR 921 se připojí na komunikační eBus rozhraní a k internetu pomocí LAN kabelu, nebo vestavěnou WiFi) Aplikace multiMATIC 700 nebo sensoAPP (dle použité regulace) pro Apple nebo Android zařízení.	A1	7 830 Kč	9 474 Kč
bez vyobrazení	0020260965 + 0020228099	<b>modul VR 921 (pouze pro kotle ioniDetect plus/exclusive)</b> se službou aplikace multiMATIC pro vzdálenou správu topného systému Vaillant s regulací multiMATIC 700 (f) a sensoCOMFORT 720 (f). (VR 921 se připojí na komunikační eBus rozhraní a k internetu pomocí LAN kabelu, nebo vestavěnou WiFi) Aplikace multiMATIC 700 nebo sensoAPP (dle použité regulace) pro Apple nebo Android zařízení.	A1	7 830 Kč	9 474 Kč

## 2.1 Systém odkouření pro kondenzační kotle ecoTEC pure/pro/plus/exclusive, ecoCOMPACT a auroCOMPACT

Možnosti délek odkouření viz str. 60

## Systém odkouření Ø 60/100 mm

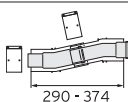
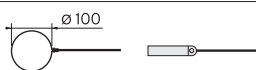
Vyobrazení	Obj. č.	Označení	Materiálová skupina	Cena v Kč	
				bez DPH	s DPH 21 %
	0020219516	Vodorovné odkouření 0,7 m, Ø 60/100 mm, PP, Koleno 87° s revizním otvorem	A	2 030 Kč	2 456 Kč
	0020219518	Teleskopické vodorovné odkouření 0,65 m, Ø 60/100 mm, PP	A	2 770 Kč	3 352 Kč
	0020220656	Svislé odkouření včetně střešního nástavce, Ø 60/100 mm, PP (černé provedení)	A	2 890 Kč	3 497 Kč
	0020220657	Svislé odkouření včetně střešního nástavce, Ø 60/100 mm, PP (červené provedení)	A	2 890 Kč	3 497 Kč
	303910	Koleno 87°, Ø 60/100 mm, PP	A	880 Kč	1 065 Kč
	303911	Koleno 2 x 45°, Ø 60/100 mm, PP	A	1 840 Kč	2 226 Kč
	303902	Prodlužovací kus odkouření 0,5 m, Ø 60/100 mm, PP	A	1 010 Kč	1 222 Kč
	303903	Prodlužovací kus odkouření 1,0 m, Ø 60/100 mm, PP	A	1 330 Kč	1 609 Kč
	303905	Prodlužovací kus odkouření 2,0 m, Ø 60/100 mm, PP	A	2 390 Kč	2 892 Kč
	303918	Revizní otvor, Ø 60/100 mm, PP	A	1 720 Kč	2 081 Kč
	303915	Oddělovací prvek, Ø 60/100 mm, PP	A	1 220 Kč	1 476 Kč
	303916	Koleno 87° s revizním otvorem, Ø 60/100 mm	A	1 680 Kč	2 033 Kč
	303919	Teleskopický vyrovnávací prvek, Ø 60/100 mm, PP	A	3 430 Kč	4 150 Kč
bez vyobrazení	303920	Připojení na komín, šachtu, Ø 60/100 mm, PP - koleno v komíně je redukováno Ø 60/80	A	3 820 Kč	4 622 Kč
	303821	Trubkový upevňovací třmen (5 ks)	A	1 330 Kč	1 609 Kč

## 2.1 Systém odkouření pro kondenzační kotle ecoTEC pure/pro/plus/exclusive, ecoCOMPACT a auroCOMPACT



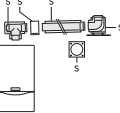













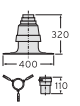

### Systém odkouření Ø 80/125 mm

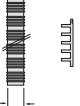
Vyobrazení	Obj. č.	Označení	Materiálová skupina	Cena v Kč	
				bez DPH	s DPH 21 %
	0020147469	Připojovací adaptér Ø 80/125 mm, pro kotle ecoTEC pure/pro/plus/exclusive (7-2 / 5-3 / 5-5 / 5-7 / ioniDetect), ecoCOMPACT VSC ..I4, VCC ..I4 a auroCOMPACT VSC D ..I4	A	510 Kč	617 Kč
	303208	Připojení na komíny LAS	A	6 480 Kč	7 841 Kč
	303209	Vodorovné odkouření 1m, Ø 80/125 mm	A	5 180 Kč	6 268 Kč
	303200	Svislé odkouření včetně střešního nástavce, Ø 80/125 mm	A	4 170 Kč	5 046 Kč
	303250	Připojení na komín, šachtu	A	7 760 Kč	9 390 Kč
	303202	Prodlužovací kus odkouření 0,5m, Ø 80/125 mm	A	1 200 Kč	1 452 Kč
	303203	Prodlužovací kus odkouření 1,0m, Ø 80/125 mm	A	1 720 Kč	2 081 Kč
	303205	Prodlužovací kus odkouření 2,0m, Ø 80/125 mm	A	3 210 Kč	3 884 Kč
	303210	Koleno 87°, Ø 80/125 mm	A	1 220 Kč	1 476 Kč
	303211	Koleno 2x 45°, Ø 80/125 mm	A	2 330 Kč	2 819 Kč
	303215	Oddělovací prvek	A	960 Kč	1 162 Kč
	303218	Revizní otvor, 0,25m, Ø 80/125 mm	A	1 840 Kč	2 226 Kč
	303217	Koleno 87° s revizním otvorem, Ø 80/125 mm	A	3 360 Kč	4 066 Kč
	303616	Trubkový upevňovací třmen (5 ks)	A	1 130 Kč	1 367 Kč
	303963	Kryt komína, šachty	A	2 390 Kč	2 892 Kč
	009494	Držák odstupu (7 ks)	A	1 110 Kč	1 343 Kč



Možnosti délek odkouření viz str. 60.

## Systém odkouření Ø 80/80 mm

Vyobrazení	Obj. č.	Označení	Materiálová skupina	Cena v Kč	
				bez DPH	s DPH 21 %
	0020147470	Připojovací adaptér Ø 80/80mm pro kotle ecoTEC pure/pro/plus/exclusive (7-2 / 5-3 / 5-5 / 5-7 / ioniDetect), ecoCOMPACT VSC ..1/4, VCC ..1/4 a auroCOMPACT VSC D ..1/4	A	1 190 Kč	1 440 Kč
	303252	Prodlužovací kus odkouření 0,5m, Ø 80 mm	A	360 Kč	436 Kč
	303253	Prodlužovací kus odkouření 1,0m, Ø 80 mm	A	480 Kč	581 Kč
	303255	Prodlužovací kus odkouření 2,0m, Ø 80 mm	A	880 Kč	1 065 Kč
	303256	Revizní otvor, 0,25m, Ø 80 mm	A	810 Kč	980 Kč
	303259	Koleno 2x 45°, Ø 80 mm	A	490 Kč	593 Kč
	303510	Sada 1: základní prvky, Ø 80 mm, PP	A	6 480 Kč	7 841 Kč
	303511	Sada 2: revizní otvor, Ø 80 mm, PP	A	2 650 Kč	3 207 Kč
	303512	Sada 3: spojovací kus, Ø 80 mm, PP	A	2 280 Kč	2 759 Kč
	303513	Sada 4: montážní pomůcka	A	1 330 Kč	1 609 Kč
	303514	Sada 5: flexibilní hadice pro odvod spalin, 15m, Ø 80 mm, PP	A	12 600 Kč	15 246 Kč
bez vyobrazení	303515	Spojovací prvek s hrdlem na flexibilní hadici, Ø 80 mm, PP	A	2 160 Kč	2 614 Kč
	303263	Koleno 87°, Ø 80 mm	A	380 Kč	460 Kč
bez vyobrazení	0020063135	Sada prodloužení (7,5 m), odvod spalin (PP) Ø 80 mm, trubky 3x2m, 1x1m, 1x0,5m a 7 ks držáků odstupu	A	3 000 Kč	3 630 Kč
bez vyobrazení	0020063136	Sada prodloužení (10 m), odvod spalin (PP) Ø 80 mm, trubky 4x2m, 1x1m, 1x0,5m a 7 ks držáků odstupu	A	3 970 Kč	4 804 Kč
	303257	Koleno 15°, Ø 80 mm	A	1 310 Kč	1 585 Kč
	303258	Koleno 30°, Ø 80 mm	A	1 310 Kč	1 585 Kč
	303264	T-kus 87°, Ø 80 mm	A	1 460 Kč	1 767 Kč
	009477	Nástěnná manžeta 2 ks, Ø 80 mm	A	950 Kč	1 150 Kč
	300940	Trubkový upevňovací třmen (5 ks), Ø 80 mm	A	1 130 Kč	1 367 Kč
	303265	Patní koleno Ø 80	A	1 310 Kč	1 585 Kč

## 2.2 Systém odkouření pro kondenzační kotle ecoTEC pure/pro/plus/exclusive

### Střešní průchodky

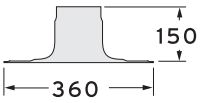
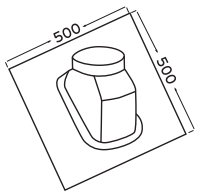
Vyobrazení	Obj. č.	Označení	Materiálová skupina	Cena v Kč	
				bez DPH	s DPH 21 %
	009056	Střešní průchodka pro vodorovnou střechu	A	1 110 Kč	1 343 Kč
	303980	Střešní průchodka pro šikmou střechu s olověným límcem (pro všechny typy krytin)	A	1 330 Kč	1 609 Kč

Možnosti délek odkouření viz str. 60.

## Kaskádový systém odkouření kondenzačních kotlů Ø 130 mm – provedení plast

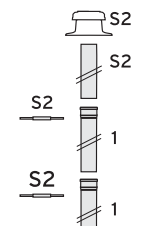
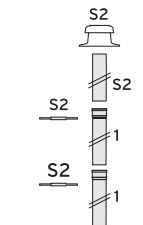
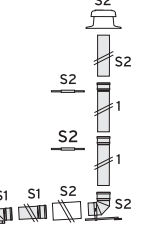
Vyobrazení	Obj. č.	Označení	Materiálová skupina	Cena v Kč	
				bez DPH	s DPH 21 %
	0020042761	Základní přípojovací sada pro 2 kotle (S1)	A	13 060 Kč	15 803 Kč
	0020042762	Základní přípojovací sada pro připojení na komín, šachtu (S2)	A	9 260 Kč	11 205 Kč
	0020060952	Rozšiřující řada pro 3. kotel (S3)	A	22 700 Kč	27 467 Kč
	0020060953	Rozšiřující řada pro 3. a 4. kotel (S3)	A	33 090 Kč	40 039 Kč

## 2.2 Systém odkouření pro kondenzační kotle ecoTEC pure/pro/plus/exclusive

### Kaskádový systém odkouření kondenzačních kotlů Ø 130 mm – provedení plast

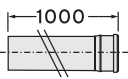
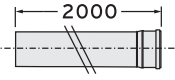
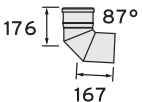
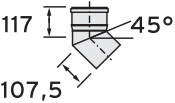
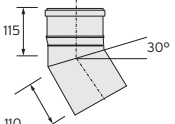
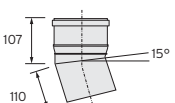
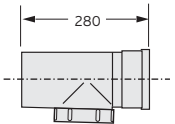
Vyobrazení	Obj. č.	Označení	Materiálová skupina	Cena v Kč	
				bez DPH	s DPH 21 %
	0020042769	Prodlužovací kus odkouření, 1,0m, Ø 130mm	A	1 840 Kč	2 226 Kč
	0020042770	Prodlužovací kus odkouření, 2,0m, Ø 130mm	A	3 660 Kč	4 429 Kč
	0020042765	Koleno 87°, Ø 130 mm	A	950 Kč	1 150 Kč
	0020042766	Koleno 45°, Ø 130 mm, PP, 2 kusy	A	1 610 Kč	1 948 Kč
	0020042767	Koleno 30°, Ø 130 mm, PP, 2 kusy	A	4 690 Kč	5 675 Kč
	0020042768	Koleno 15°, Ø 130 mm, PP, 2 ks	A	3 730 Kč	4 513 Kč
bez vyobrazení	0020042763	Držák odstupu (7ks)	A	830 Kč	1 004 Kč
	0020042764	Revizní otvor Ø 130 mm, PP	A	3 730 Kč	4 513 Kč
bez vyobrazení	303960	Spalinová klapka Ø 80 pro kaskádový systém Ø 130	A	3 500 Kč	4 235 Kč

#### Poznámka:

Možnosti alternativního řešení kaskádového systému na dotaz u pracovníků technického oddělení firmy Vaillant.

## 2.3 Systém odkouření pro kondenzační kotle VU 806/5-5, 1006/5-5 a 1206/5-5 ecoTEC plus



Možnosti délek odkouření viz str. 62.

## Systém odkouření Ø 110/160 mm

Vyobrazení	Obj. č.	Označení	Materiálová skupina	Cena v Kč	
				bez DPH	s DPH 21%
	0020106371	Vertikální střešní nástavec cca 1,5m nad střechu a 0,5m do střechy, Ø 110/160mm, černý (RAL 9005)	A1	6 020 Kč	7 284 Kč
	0020106372	Vertikální střešní nástavec cca 1,5m nad střechu a 0,5m do střechy, Ø 110/160mm, červený (RAL 8023)	A1	6 020 Kč	7 284 Kč
	0020106374	Připojení na komín revizním T kusem 87° a trubkou 0,5 m, Ø 110/160mm a patním kolenem Ø 110mm	A1	6 250 Kč	7 563 Kč
	0020106376	Trubka 0,5 m, Ø 110/160mm	A1	1 300 Kč	1 573 Kč
	0020106377	Trubka 1,0 m, Ø 110/160mm	A1	2 040 Kč	2 468 Kč
	0020106378	Trubka 2,0 m, Ø 110/160mm	A1	3 850 Kč	4 659 Kč
	0020106379	Koleno 45°, Ø 110/160mm (2 kusy)	A1	3 260 Kč	3 945 Kč
	0020106380	Koleno 87°, Ø 110/160mm	A1	1 900 Kč	2 299 Kč
	0020106381	Upevňovací třmen (5 ks), Ø 160mm	A1	1 550 Kč	1 876 Kč
	0020106382	Revizní díl, Ø 110/160mm	A1	2 650 Kč	3 207 Kč
	0020106383	Revizní T kus 87°, Ø 110/160mm	A1	2 990 Kč	3 618 Kč
	0020106384	Trubka 0,5 m, Ø 110mm	A1	480 Kč	581 Kč
	0020106385	Trubka 1,0 m, Ø 110mm	A1	590 Kč	714 Kč
	0020106386	Trubka 2,0 m, Ø 110mm	A1	950 Kč	1 150 Kč
	0020106387	Revizní díl, Ø 110mm	A1	700 Kč	847 Kč



## 2.3 Systém odkouření pro kondenzační kotle VU 806/5-5, 1006/5-5 a 1206/5-5 ecoTEC plus



Vyobrazení	Obj. č.	Označení	Materiálová skupina	Cena v Kč	
				bez DPH	s DPH 21%
	0020106388	Patní koleno Ø 110mm	A1	1 080 Kč	1 307 Kč
	0020106389	Koleno 15°, Ø 110mm	A1	480 Kč	581 Kč
	0020106390	Koleno 30°, Ø 110mm	A1	480 Kč	581 Kč
	0020106391	Koleno 45°, Ø 110mm	A1	480 Kč	581 Kč
	0020106392	Revizní T kus 87°, Ø 110mm	A1	820 Kč	992 Kč
	0020106394	Držák odstupu (10 ks) Ø 110mm, pro komín 40cm x 40cm	A1	1 080 Kč	1 307 Kč
	0020106395	Upevňovací třmen (5 ks), Ø 110mm	A1	1 300 Kč	1 573 Kč
	0020106396	Růžice Ø 110mm	A1	590 Kč	714 Kč

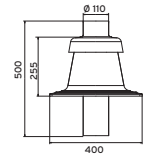
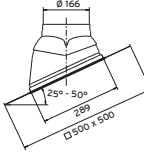

Možnosti délek odkouření viz str. 62.

Vyobrazení	Obj. č.	Označení	Materiálová skupina	Cena v Kč	
				bez DPH	s DPH 21 %
	0020106397	Kryt komína Ø 110mm	A1	1 680 Kč	2 033 Kč
	0020106409	Střešní průchodka pro šikmou střechu s olověným límcem 25°-50°, černá (RAL 9005)	A1	1 790 Kč	2 166 Kč
	0020106410	Střešní průchodka pro šikmou střechu s olověným límcem 25°-50°, červená (RAL 8023)	A1	1 790 Kč	2 166 Kč
	0020106411	Střešní průchodka pro vodorovnou střechu	A1	1 300 Kč	1 573 Kč
bez vyobrazení	0020143394	Spona Ø 160mm	A1	820 Kč	992 Kč

**Kaskádové odkouření Ø 160 mm**

Obj. č.	Označení	Materiálová skupina	Cena v Kč	
			bez DPH	s DPH 21 %
0020106418	Elektrická zpětná klapka Ø 110mm	A1	11 700 Kč	14 157 Kč
0020106412	Základní sada pro 2 kotle v řadě, Ø 160mm, vč. odvaděče kondenzátu	A1	9 620 Kč	11 640 Kč
0020106413	Rozšiřující sada pro 1 kotel v řadě, Ø 160mm	A1	2 880 Kč	3 485 Kč
0020106414	Základní sada pro 2 kotle zády k sobě, Ø 160mm, vč. odvaděče kondenzátu	A1	9 620 Kč	11 640 Kč
0020106415	Rozšiřující sada pro 2 kotle zády k sobě, Ø 160mm	A1	5 530 Kč	6 691 Kč
0020095533	Sada pro napojení do komína, Ø 160mm	A1	10 780 Kč	13 044 Kč
0020095563	Držák odstupu (1 ks), Ø 160mm	A1	360 Kč	436 Kč
0020095565	Držák odstupu (4 ks), Ø 160mm	A1	950 Kč	1 150 Kč
0020106420	Držák odstupu (10 ks), Ø 160mm	A1	2 160 Kč	2 614 Kč
0020095561	Revizní T kus 87°, Ø 160mm	A1	1 900 Kč	2 299 Kč
0020095554	Revizní koleno 87°, Ø 160mm	A1	3 490 Kč	4 223 Kč
0020095552	Koleno 87°, Ø 160mm	A1	1 080 Kč	1 307 Kč
0020095556	Koleno 45°, Ø 160mm	A1	1 080 Kč	1 307 Kč
0020095558	Koleno 30°, Ø 160mm	A1	1 080 Kč	1 307 Kč
0020095560	Koleno 15°, Ø 160mm	A1	1 080 Kč	1 307 Kč
0020095545	Trubka 0,5m, Ø 160mm	A1	950 Kč	1 150 Kč
0020095546	Trubka 1,0m, Ø 160mm	A1	1 680 Kč	2 033 Kč
0020095547	Trubka 2,0m, Ø 160mm	A1	2 990 Kč	3 618 Kč

## 2.3 Systém odkouření pro kondenzační kotle VU 806/5-5, 1006/5-5 a 1206/5-5 ecoTEC plus



### Kaskádové odkouření Ø 200 mm

Obj. č.	Označení	Materiálová skupina	Cena v Kč	
			bez DPH	s DPH 21 %
0020106418	Elektrická zpětná klapka Ø 110mm	A1	11 700 Kč	14 157 Kč
0020106428	Základní sada pro 2 kotle v řadě, Ø 200mm, vč. odvaděče kondenzátu	A1	14 300 Kč	17 303 Kč
0020106429	Rozšiřující sada pro 1 kotel v řadě, Ø 200mm	A1	4 080 Kč	4 937 Kč
0020106430	Základní sada pro 2 kotle zády k sobě, Ø 200mm, vč. odvaděče kondenzátu	A1	14 300 Kč	17 303 Kč
0020106431	Rozšiřující sada pro 2 kotle zády k sobě, Ø 200mm	A1	6 840 Kč	8 276 Kč
0020095534	Sada pro napojení do komína, Ø 200mm	A1	15 560 Kč	18 828 Kč
0020095564	Držák odstupu (1 ks), Ø 200mm	A1	820 Kč	992 Kč
0020095566	Držák odstupu (4 ks), Ø 200mm	A1	2 500 Kč	3 025 Kč
0020106436	Držák odstupu (10 ks), Ø 200mm	A1	5 890 Kč	7 127 Kč
0020095562	Revizní T kus 87°, Ø 200mm	A1	5 530 Kč	6 691 Kč
0020095555	Revizní koleno 87°, Ø 200mm	A1	7 180 Kč	8 688 Kč
0020095553	Koleno 87°, Ø 200mm	A1	4 560 Kč	5 518 Kč
0020095557	Koleno 45°, Ø 200mm	A1	4 560 Kč	5 518 Kč
0020095559	Koleno 30°, Ø 200mm	A1	4 560 Kč	5 518 Kč
0020095549	Trubka 0,5m, Ø 200mm	A1	2 160 Kč	2 614 Kč
0020095550	Trubka 1,0m, Ø 200mm	A1	2 760 Kč	3 340 Kč
0020095551	Trubka 2,0m, Ø 200mm	A1	4 680 Kč	5 663 Kč

### Kaskádové odkouření Ø 250 mm

Obj. č.	Označení	Materiálová skupina	Cena v Kč	
			bez DPH	s DPH 21 %
0020106418	Elektrická zpětná klapka Ø 110mm	A1	11 700 Kč	14 157 Kč
0020106553	Základní sada pro 2 kotle v řadě, Ø 250mm, vč. odvaděče kondenzátu	A1	16 810 Kč	20 340 Kč
0020106554	Rozšiřující sada pro 1 kotel v řadě, Ø 250mm	A1	5 050 Kč	6 111 Kč
0020106555	Základní sada pro 2 kotle zády k sobě, Ø 250mm, vč. odvaděče kondenzátu	A1	16 810 Kč	20 340 Kč
0020106556	Rozšiřující sada pro 2 kotle zády k sobě, Ø 250mm	A1	7 630 Kč	9 232 Kč
0020106560	Sada pro napojení do komína, Ø 250mm	A1	29 130 Kč	35 247 Kč
0020145526	Držák odstupu (1 ks), Ø 250mm	A1	950 Kč	1 150 Kč
0020145527	Držák odstupu (4 ks), Ø 250mm	A1	3 100 Kč	3 751 Kč
0020106561	Držák odstupu (10 ks), Ø 250mm	A1	7 300 Kč	8 833 Kč
0020106562	Revizní T kus 87°, Ø 250mm	A1	6 840 Kč	8 276 Kč
0020145529	Revizní koleno 87°, Ø 250mm	A1	7 410 Kč	8 966 Kč
0020106563	Koleno 87°, Ø 250mm	A1	6 250 Kč	7 563 Kč
0020106564	Koleno 45°, Ø 250mm	A1	6 250 Kč	7 563 Kč
0020106565	Koleno 30°, Ø 250mm	A1	6 250 Kč	7 563 Kč
0020145507	Trubka 0,5m, Ø 250mm	A1	2 990 Kč	3 618 Kč
0020106566	Trubka 1,0m, Ø 250mm	A1	4 080 Kč	4 937 Kč
0020106567	Trubka 2,0m, Ø 250mm	A1	6 360 Kč	7 696 Kč



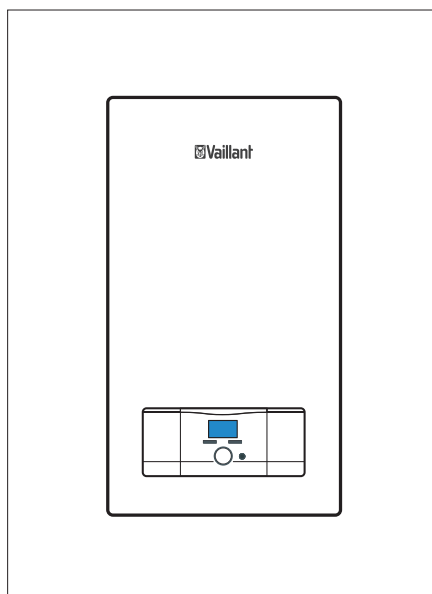

## 3.1 Závěsné elektrokotle

**eloBLOCK****Základní charakteristika**

- eBus komunikační rozhraní
- plynulá modulace výkonu
- autodiagnostika
- vestavěná ekvitermní regulace
- 8l expanzní nádoba
- vysoce účinné čerpadlo OV (ErP ready)
- všechny bezpečnostní prvky vč. ochrany proti zamrznutí
- digitální ovládání
- výkonový stykač pro ovládání signálem HDO
- možnost přípravy TV v externím zásobníku (trojcestný ventil pro připojení zásobníku je volitelné příslušenství)
- **prodloužená záruka na 5 let již v ceně elektrokotle eloBLOCK**



Obj. č.	Označení	Třída ErP		Rozsah tepelného výkonu [kW]	Materiálová skupina	Cena v Kč	
						bez DPH	s DPH 21 %
0010023682	eloBLOCK VE 6 / 14 EU II	D	-	1 – 6	A1	23 750 Kč	28 738 Kč
0010023683	eloBLOCK VE 9 / 14 EU II	D	-	1 – 9	A1	23 860 Kč	28 871 Kč
0010023684	eloBLOCK VE 12 / 14 EU II	D	-	2 – 12	A1	24 070 Kč	29 125 Kč
0010023685	eloBLOCK VE 14 / 14 EU II	D	-	2,3 – 14	A1	25 660 Kč	31 049 Kč
0010023686	eloBLOCK VE 18 / 14 EU II	D	-	2 – 18	A1	26 080 Kč	31 557 Kč
0010023687	eloBLOCK VE 21 / 14 EU II	D	-	2,3 – 21	A1	27 350 Kč	33 094 Kč
0010023688	eloBLOCK VE 24 / 14 EU II	D	-	2 – 24	A1	27 680 Kč	33 493 Kč
0010023689	eloBLOCK VE 28 / 14 EU II	D	-	2,3 – 28	A1	27 780 Kč	33 614 Kč

**Příslušenství elektrokotlů eloBLOCK**

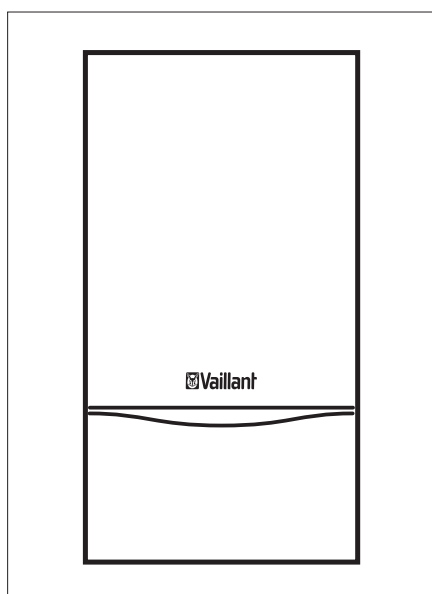

Obj. č.	Označení	Materiálová skupina	Cena v Kč	
			bez DPH	s DPH 21 %
0010027587	Hydraulická propoj. sada k elektrokotlům eloBLOCK a zásobníkům TV (trojcestný ventil a NTC čidlo)	A	3 070 Kč	3 715 Kč
0010027589	Držák VR 40 pro kotle eloBLOCK VE	A	280 Kč	339 Kč

## 4.1 Závěsné kotle nekondenzační kombinované atmoTEC exclusive s průtokovým ohřevem teplé vody

**atmoTEC exclusive****Základní charakteristika**

- plynulá regulace výkonu
- automatický diagnostický systém
- Aqua Comfort System
- vysoce účinné oběhové čerpadlo
- vodou chlazený hořák - obsah NO<sub>x</sub> < 56 mg/m<sup>3</sup>
- systém Pro E
- součástí kotle je přípojovací příslušenství



Obj. č.	Označení	Třída ErP		Rozsah tepelného výkonu [kW]	Materiálová skupina	Cena v Kč	
						bez DPH	s DPH 21 %
<b>Odtah spalin do komína</b>							
0010018738	VUW 254/4-7 A-H atmoTEC exclusive	C	B	9,6 - 24,0	A	43 700 Kč	52 877 Kč

## 5.1 Stacionární kondenzační kotle s vestavěným zásobníkem pro přípravu teplé vody

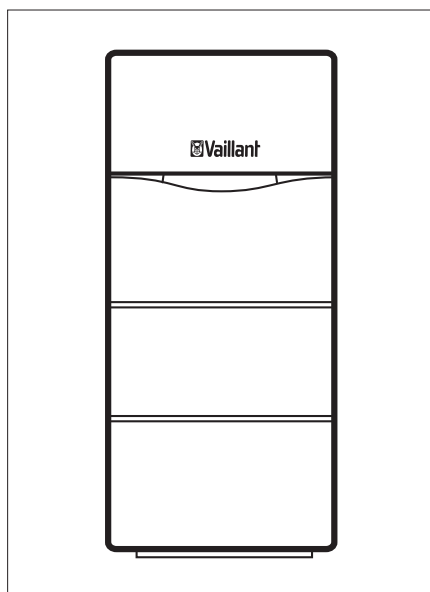
**ecoCOMPACT****Základní charakteristika**

- kondenzační nerezový výměník
- automatický diagnostický systém
- Aqua Condens System
- účinnost 108 %
- modulační rozsah výkonu 17 až 100 %
- vysoce účinné řízené oběhové čerpadlo
- expanzní nádoba 15l
- odtah spalin obvodovou stěnou nebo střechou
- hodnota NOx ve spalinách je < 35 mg/m<sup>3</sup>
- nízká spotřeba el. energie
- součástí kotle je připojovací příslušenství (0020170492)

**VCC** - vestavěný konvenční zásobník teplé vody s topnou spirálou o objemu 150l

**VSC** - vestavěný zásobník s vrstveným ukládáním teplé vody o objemu 90l (odpovídá konvenčnímu zásobníku o objemu cca 160 litrů)

**Systém odkouření pro kondenzační kotle ecoCOMPACT od strany 15.**

Obj. č.	Označení	Třída ErP		Rozsah tepelného výkonu [kW]*	Materiálová skupina	Cena v Kč	
						bez DPH	s DPH 21 %
0010017848	ecoCOMPACT VSC 206/4-5 90	A	A	4,2 - 21,2	A1	86 700 Kč	104 907 Kč
0010017849	ecoCOMPACT VCC 206/4-5 150	A	A	4,2 - 21,2	A1	86 700 Kč	104 907 Kč
0010017850	ecoCOMPACT VCC 266/4-5 150	A	A	5,7 - 26,5	A1	88 900 Kč	107 569 Kč

\* při teplotním spádu 40/30 °C

**Hydraulické příslušenství**

Obj. č.	Označení	Materiálová skupina	Cena v Kč	
			bez DPH	s DPH 21 %
0020170499	5L expanzní nádoba teplé vody (k vestavbě pro 150l zásobník)	A	2 190 Kč	2 650 Kč
0020170498	4L expanzní nádoba teplé vody (k vestavbě pro 90l zásobník)	A	2 080 Kč	2 517 Kč
0020170503	Sada cirkulačního čerpadla	A	5 950 Kč	7 200 Kč
0020170501	Sada čerpadla k termické dezinfekci (legionella)	A	7 960 Kč	9 632 Kč

## 5.2 Stacionární kondenzační kotle s vestavěným zásobníkem pro přípravu TV s přípravou na solární ohřev TV

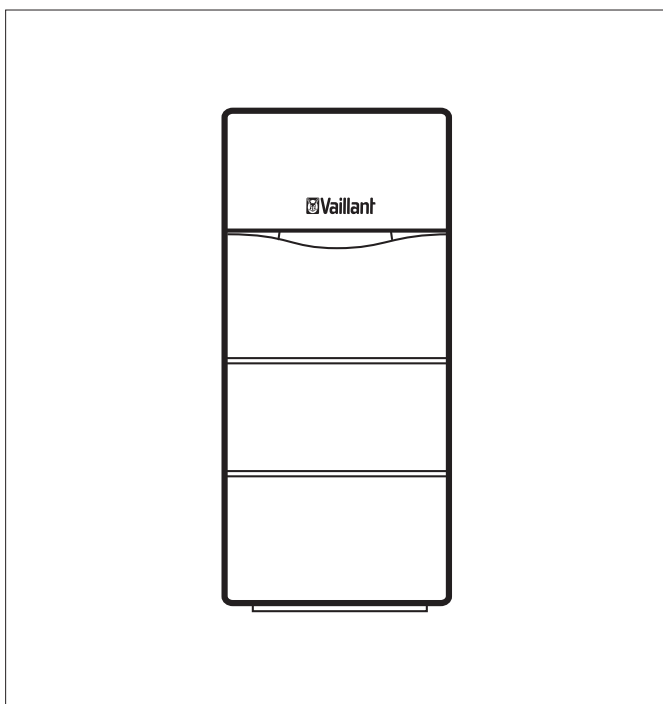

### auroCOMPACT

#### Základní charakteristika

- kondenzační nerezový výměník
- automatický diagnostický systém
- Aqua Condens System
- účinnost 108 %
- modulační rozsah výkonu 17 až 100 %
- vysoce účinné řízení oběhové čerpadlo
- expanzní nádoba 15l
- odtah spalin obvodovou stěnou nebo střešou
- hodnota NOx ve spalínách je < 35 mg/m<sup>3</sup>
- nízká spotřeba el. energie
- součástí kotle je přípojovací příslušenství (0020170492)



**VSC** - vestavěný zásobník s vrstveným ukládáním teplé vody o objemu 190l

Solární ohřev teplé vody - beztlaký systém

**Systém odkouření pro kondenzační kotel auroCOMPACT od strany 15.**

#### Sestava VSC D 206/4-5 190 T/P obsahuje:

1x VSC D 206/4-5 190

1x přípojovací příslušenství (0020170492)

#### montáž na šikmou střechu (T):



- 1x (0010038527) plochý solární panel auroTHERM classic VFK 135/3 D (horizontální provedení)
- 1x (0020059898) sada montážních lišt na šikmou střechu
- 1x (0010033837) přípojovací sada včetně kolektorového čidla

#### montáž na plochou střechu (P):







- 1x (0010038523) plochý solární panel auroTHERM classic VFK 135/3 VD (vertikální provedení)
- 1x (0020092558) sada montážních lišt na plochou střechu
- 1x (0010033824) přípojovací sada včetně kolektorového čidla

#### Volitelné prvky - úchyty pro:

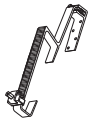



- 1 šikmou střechu
  - 1x Sada držáků pro klasickou krytinu (0020055174) nebo
  - 1x Sada držáků pro rovnou krytinu (0020055184) nebo
  - 1x Sada držáků se závrtným šroubem pro vlnité desky (0020059897)
- 2 plochou střechu
  - 2x A-konstrukce pro plochou střechu (0020137774)
  - 2x Zátěžová deska (2 ks) pro 1 A-konstrukci (0020137768)

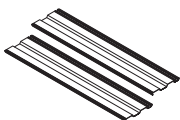

Obj. č.	Označení	Třída ErP		Rozsah tepelného výkonu [kW]	Materiálová skupina	Cena v Kč	
						bez DPH	s DPH 21 %
0010017851	auroCOMPACT VSC D 206/4-5 190	A	A	4,2 - 21,2	A1	121 500 Kč	147 015 Kč
0010017852	Sestava VSC D 206/4-5 190 T (šikmá střecha)				A1	139 800 Kč	169 158 Kč
0010017853	Sestava VSC D 206/4-5 190 P (plochá střecha)				A1	139 800 Kč	169 158 Kč

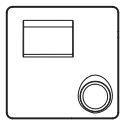
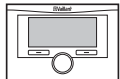
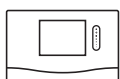
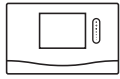
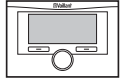
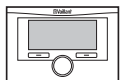
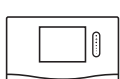
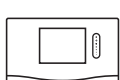
## Doporučené příslušenství

Vyobrazení	Obj. č.	Označení	Materiálová skupina	Cena v Kč	
				bez DPH	s DPH 21 %
bez vyobrazení	0020170500	8L expanzní nádoba teplé vody (k vestavbě pro 190l zásobník)	A	2 550 Kč	3 086 Kč
bez vyobrazení	0020170503	Sada cirkulačního čerpadla	A	5 950 Kč	7 200 Kč
bez vyobrazení	0020170506	Přídavné solární čerpadlo	A	5 640 Kč	6 824 Kč
bez vyobrazení	0020170501	Sada čerpadla k termické dezinfekci (legionella)	A	7 960 Kč	9 632 Kč
	0020055174	Sada držáků pro klasickou krytinu (4 ks)	A	2 890 Kč	3 497 Kč
	0020055184	Sada držáků pro rovnou krytinu (4 ks)	A	2 890 Kč	3 497 Kč
	0020059897	Sada držáků se závrtným šroubem pro vlnité desky (4ks). Montáž panelů vedle sebe	A	2 660 Kč	3 219 Kč
	302498	Nemrzoucí směs, 20l (již v požadované koncentraci)	A	2 850 Kč	3 449 Kč
	302019	Odvzdušňovač s uzavíracím ventilem	A	510 Kč	617 Kč
	0020137774	A-konstrukce (1ks) pro vertikální kolektor (1-3) pro plochou střechu	A	3 120 Kč	3 775 Kč
	0020137768	Zátěžová deska (2 ks) pro 1x A-konstrukci	A	2 390 Kč	2 892 Kč

### 5.3 Regulační technika pro stacionární kotle Vaillant

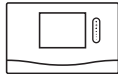
Vyobrazení	Obj. č.	Označení	Materiálová skupina	Cena v Kč	
				bez DPH	s DPH 21 %
<b>Prostorové termostaty</b>					
	0010041871	<b>sensoROOM VRT 50/2</b> eBUS rozhraní, pro 1 přímý topný okruh, digitální displej	A	1 970 Kč	2 384 Kč
	0020124476	<b>calorMATIC 350</b> eBUS rozhraní, digitální s týdenním časovým programem pro 1 přímý topný okruh a přípravu teplé vody, podsvícený displej, program pro dovolenou	A	3 430 Kč	4 150 Kč
	0020260949	<b>sensoHOME 380</b> eBUS rozhraní, digitální s týdenním časovým programem pro 1 přímý topný okruh a přípravu teplé vody a pro cirkulační čerpadlo (s VR 40), negativní displej, program pro dovolenou	A	4 440 Kč	5 372 Kč
	0020260959	<b>sensoHOME 380f</b> bezdrátové připojení, eBUS rozhraní, digitální s týdenním časovým programem pro 1 přímý topný okruh a přípravu teplé vody a pro cirkulační čerpadlo (s VR 40), negativní displej, program pro dovolenou, bezdrátové připojení	A	7 680 Kč	9 293 Kč
<b>Ekvitermní regulace</b>					
	0020171316	<b>multiMATIC 700</b> eBUS rozhraní, digitální s týdenním časovým programem pro 1 přímý topný okruh s možností rozšiřování pomocí modulů VR 70 nebo VR 71, podsvícený displej, program pro dovolenou, kabelové venkovní DCF čidlo. Možnost vzdálené správy pomocí modulu VR 921	A	5 660 Kč	6 849 Kč
	0020231558	<b>multiMATIC 700 f</b> bezdrátové připojení, eBUS rozhraní, digitální s týdenním časovým programem pro 1 přímý topný okruh s možností rozšiřování pomocí modulů VR 70 nebo VR 71, podsvícený displej, program pro dovolenou, bezdrátové venkovní čidlo. Možnost vzdálené správy pomocí modulu VR 921.	A	10 220 Kč	12 366 Kč
	0020260919	<b>sensoCOMFORT 720</b> eBUS rozhraní, digitální s týdenním časovým programem pro 1 přímý topný okruh s možností rozšiřování pomocí modulů VR 71 dále pak VR 70, negativní displej, program pro dovolenou, kabelové venkovní DCF čidlo. Možnost vzdálené správy pomocí modulu VR 921.	A	6 330 Kč	7 659 Kč
	0020260935	<b>sensoCOMFORT 720 f</b> bezdrátové připojení, eBUS rozhraní, digitální s týdenním časovým programem pro 1 přímý topný okruh s možností rozšiřování pomocí modulů VR 71 dále pak VR 70, negativní displej, program pro dovolenou, bezdrátové venkovní čidlo. Možnost vzdálené správy pomocí modulu VR 921.	A	11 120 Kč	13 455 Kč
	306787	<b>VR 10</b> teplotní čidlo (příložné nebo ponorné) pro multiMATIC 700 (f) a sensoCOMFORT 720 (f)	A	650 Kč	787 Kč
	0020139895	<b>VR 32</b> eBus kaskádový modul / modul pro bivalentní zdroj pro plynové kotle a rekuperace	A	2 390 Kč	2 892 Kč
	0020017897	<b>VR 34</b> připojovací modul k nadřazeným regulačním systémům s ovládacím rozhraním 0 - 10 V	A	4 690 Kč	5 675 Kč
	0020017744	<b>VR 40</b> přídavný elektrický modul (2 ze 7 funkcí)	A	2 390 Kč	2 892 Kč
bez vyobrazení	0020184844	<b>VR 70</b> základní rozšiřovací modul pro multiMATIC 700 (f) a sensoCOMFORT 720 (f) (2 topné okruhy nebo solární ohřev TV), obsahuje 2x čidlo VR 10	A	5 550 Kč	6 716 Kč

Vyobrazení	Obj. č.	Označení	Materiálová skupina	Cena v Kč	
				bez DPH	s DPH 21 %
bez vyobrazení	0020184847	<b>VR 71</b> rozšiřovací modul pro multiMATIC 700 (f) a sensoCOMFORT 720 (f) (3 topné okruhy), obsahuje 4x čidlo VR 10 a 1x čidlo VR 11	A	7 260 Kč	8 785 Kč
bez vyobrazení	0020171334	<b>VR 91</b> dálkové ovládání pro multiMATIC 700	A	2 480 Kč	3 001 Kč
bez vyobrazení	0020231566	<b>VR 91 f</b> bezdrátové dálkové ovládání pro multiMATIC 700 f	A	3 960 Kč	4 792 Kč
	0020260926	<b>VR 92</b> dálkové ovládání pro sensoCOMFORT 720	A	5 000 Kč	6 050 Kč
	0020260941	<b>VR 92 f</b> bezdrátové dálkové ovládání pro sensoCOMFORT 720 f	A	5 000 Kč	6 050 Kč
	0020197222	<b>eRELAX</b> ekvitermní regulátor, eBus rozhraní, pro jeden přímý topný okruh a přípravu teplé vody, se vzdálenou správou topného systému (WIFI připojení) s uživatelskou aplikací „eRELAX“ pro zařízení Android nebo Apple	A	6 230 Kč	7 538 Kč
bez vyobrazení	0020260962 + 0020228099	<b>modul VR 921 (pro tepelná čerpadla a kotle modelových řad pro/pure/plus 5-5)</b> se službou aplikace multiMATIC pro vzdálenou správu topného systému Vaillant s regulací multiMATIC 700 (f) a sensoCOMFORT 720 (f). (VR 921 se připojí na komunikační eBus rozhraní a k internetu pomocí LAN kabelu, nebo vestavěnou WiFi) Aplikace multiMATIC 700 nebo sensoAPP (dle použité regulace) pro Apple nebo Android zařízení.	A1	7 830 Kč	9 474 Kč

## 6.1 Nepřímotopné zásobníkové ohřivače závěsné

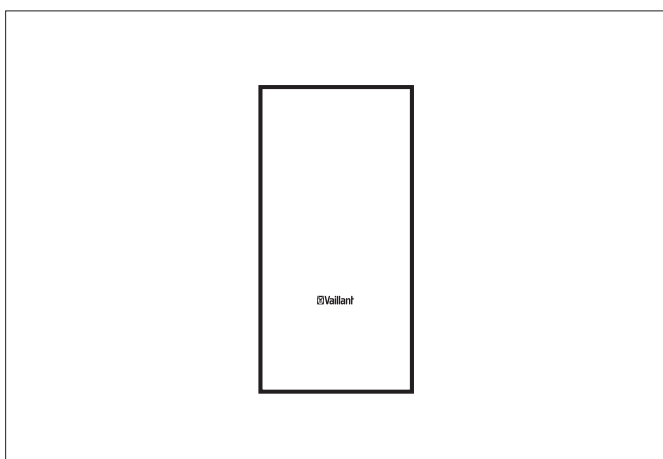

### uniSTOR VIH Q 75/2 B

#### Základní charakteristika

- uniSTOR VIH Q 75/2 B design pro kotle ioniDetect
- technické parametry a design přizpůsoben závěsným kondenzačním kotlům Vaillant
- lze instalovat jak na pravé/levé straně kotle i pod závěsný kotel
- vysoce kvalitní smalt
- ochranná hořčíková anoda
- vnitřní trubkový výměník tepla

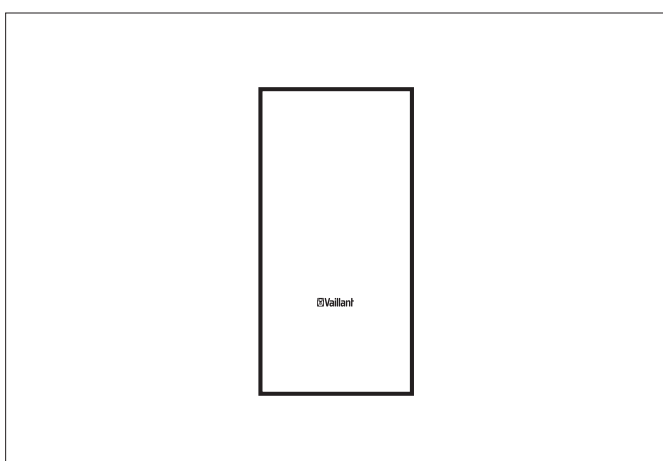

### actoSTOR VIH QL 75/2 B

#### Základní charakteristika

- actoSTOR VIH QL 75/2 B design pro kotle ioniDetect
- závěsný zásobník s vrstveným ukládáním teplé vody
- technické parametry a design přizpůsoben závěsným kondenzačním kotlům Vaillant
- lze instalovat pouze na pravé nebo levé straně kotle
- vysoce kvalitní smalt
- ochranná hořčíková anoda
- určený k montáži vedle závěsného kondenzačního kombinovaného plynového kotle ecoTEC plus, např. VUW 246/5-5 nebo 306/5-5
- komfortní řešení ohřevu teplé vody na velmi malém prostoru

Obj. č.	Označení	Třída ErP	Objem [l]	Materiálová skupina	Cena v Kč	
					bez DPH	s DPH 21 %
0010025313	uniSTOR VIH Q 75/2 B	B	70	A	22 160 Kč	26 814 Kč
0010025314	actoSTOR VIH QL 75/2 B	B	70	A	17 270 Kč	20 897 Kč

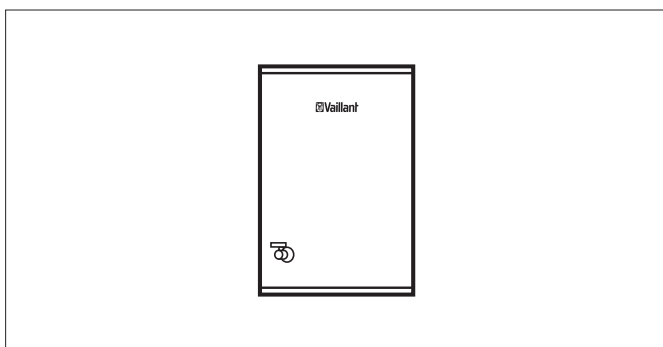

## 6.2 Nepřímotopné zásobníkové ohřivače stacionární

**uniSTOR VIH R 120/6 B až 200/6 B****Základní charakteristika**

- pro závěsné a stacionární kotle
- válcový tvar
- ochranná hořčíková anoda
- standardní třída izolace B
- vypouštěcí ventil
- přípojka cirkulačního potrubí

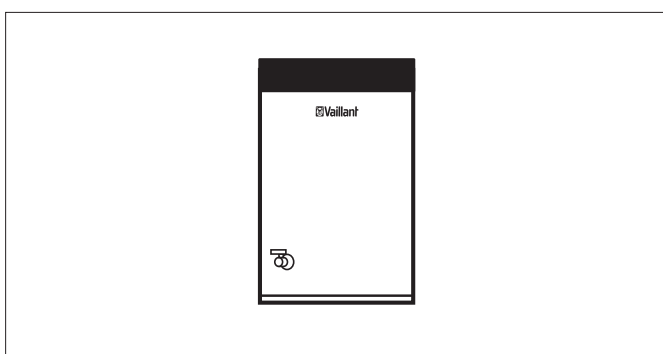
**uniSTOR VIH R 120/6 M až 200/6 M****Základní charakteristika**

- pro závěsné a stacionární kotle
- válcový tvar
- vysoká třída izolace A - minimální tepelné ztráty díky přidané vakuové izolaci a víku zásobníku (EPP)
- ochranná hořčíková anoda s LED kontrolkou stavu
- vypouštěcí ventil
- přípojka cirkulačního potrubí

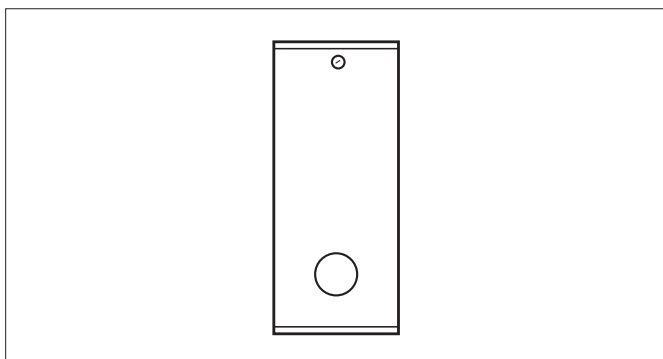





**VIH R 300/3 BR až 500/3 BR****Základní charakteristika**

- pro závěsné a stacionární kotle
- válcový tvar
- vnitřní smaltovaný povrch
- hořčíková anoda

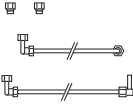

Obj. č.	Označení	Třída ErP	Objem [l]	Materiálová skupina	Cena v Kč	
					bez DPH	s DPH 21 %
0010015943	uniSTOR VIH R 120/6 B	B	120	A	17 640 Kč	21 344 Kč
0010015944	uniSTOR VIH R 150/6 B	B	150	A	23 360 Kč	28 266 Kč
0010015945	uniSTOR VIH R 200/6 B	B	200	A	27 300 Kč	33 033 Kč
0010015940	uniSTOR VIH R 120/6 M	A	120	A	21 420 Kč	25 918 Kč
0010015941	uniSTOR VIH R 150/6 M	A	150	A	27 410 Kč	33 166 Kč
0010015942	uniSTOR VIH R 200/6 M	A	200	A	32 870 Kč	39 773 Kč
0010020639	VIH R 300/3 BR	B	300	A	35 860 Kč	43 391 Kč
0010020640	VIH R 400/3 BR	B	400	A	44 470 Kč	53 809 Kč
0010020641	VIH R 500/3 BR	B	500	A	52 240 Kč	63 210 Kč

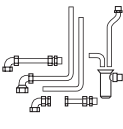
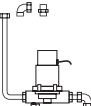
## 6.2 Nepřímotopné zásobníkové ohřivače stacionární

### Příslušenství pro nepřímotopné zásobníky

Vyobrazení	Obj. č.	Označení	Materiálová skupina	Cena v Kč	
				bez DPH	s DPH 21 %
	0020174068	Připojovací skupina bez regulace tlaku vody pro VIH Q 75/2 B a VIH QL 75/2 B	A	3 120 Kč	3 775 Kč
	0020174067	Připojovací skupina s regulací tlaku vody pro VIH Q 75/2 B a VIH QL 75/2 B	A	4 260 Kč	5 155 Kč
	0020152956	Hydraulické připojení VIH Q 75/2 B	A	2 390 Kč	2 892 Kč
bez vyobrazení	0010025341	Distanční rám pro VU ecoTEC ioniDetect + VIH Q 75/2 B	A	2 330 Kč	2 819 Kč
bez vyobrazení	009462	Třícestný přepínací ventil R 1	A	3 000 Kč	3 630 Kč
	0020060434	Připojovací skupina bez regulace tlaku vody pro VIH R 120-200	A	1 890 Kč	2 287 Kč
	305827	Připojovací skupina bez regulace tlaku vody pro zásobníky VIH R/RW/SW 300-500/BR	A	3 140 Kč	3 799 Kč
bez vyobrazení	0020230734	Elektro spirála 6 kW (2,4,6 kW), 400 V, s přírubou pro zásobníky VIH R/RW/SW 300-500/BR	A	18 520 Kč	22 409 Kč
bez vyobrazení	302076	Sada čerpadla k termické dezinfekci (legionella), pro zásobníky VIH R/RW/SW 300-500/BR	A	11 470 Kč	13 879 Kč
	0020151263	Připojovací sada potrubí pro zásobník, na omítku, včetně pojistné skupiny do 10 bar	A	5 420 Kč	6 558 Kč
	0020151262	Připojovací sada potrubí pro zásobník, pod omítku, včetně pojistné skupiny do 10 bar	A	5 420 Kč	6 558 Kč
	0020171469	Cirkulační čerpadlo s připojovacími příslušenstvími pro zásobníky uniSTOR VIH R 120-200	A	3 360 Kč	4 066 Kč
	306257	Zásobníkové čidlo pro kombinaci zásobníku VIH + kotle VU a VK	A	525 Kč	635 Kč
	305967	Připojovací sada pro VIH R 120-200	A	2 450 Kč	2 965 Kč
bez vyobrazení	0020242707	Sada nabíjecího čerpadla vč. propojení pro VIH QL 75/2 - montáž vlevo od kotle	A	7 380 Kč	8 930 Kč
bez vyobrazení	0020242708	Sada nabíjecího čerpadla vč. propojení pro VIH QL 75/2 - montáž vpravo od kotle	A	7 380 Kč	8 930 Kč
bez vyobrazení	302042	Ochranná anoda s cizím proudem	A	6 350 Kč	7 684 Kč
bez vyobrazení	0020151256	Analogový teploměr zásobníku VIH R 120/6 - 200/6	A	570 Kč	690 Kč
bez vyobrazení	0010025343	Krycí sada připojovacího potrubí kotle a zásobníku VIH Q 75/2 B a VIH QL 75/2 B (instalace vedle sebe)	A	5 230 Kč	6 328 Kč
bez vyobrazení	0010025347	Krycí sada připojovacího potrubí kotle a zásobníku VIH Q 75/2 B a VIH QL 75/2 B (instalace pod sebe)	A	3 450 Kč	4 175 Kč
bez vyobrazení	0020174083	Víko zásobníku VIH R 120/6 B - 200/6 B (EPP)	A	1 140 Kč	1 379 Kč
bez vyobrazení	0020151257	Ochranná hořčíková anoda s LED kontrolkou stavu	A	1 140 Kč	1 379 Kč

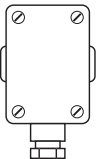
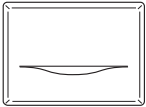
## 7.1 Příslušenství

Vyobrazení	Obj. č.	Označení	Materiálová skupina	Cena v Kč	
				bez DPH	s DPH 21 %
	300870	VRM 300870, servopohon pro VRM 3, 4	A	6 560 Kč	7 938 Kč
	0020266791	VRC 693, venkovní čidlo	A	910 Kč	1 101 Kč
	009535	VRC 9535, venkovní čidlo s DCF časovým přijímačem	A	1 140 Kč	1 379 Kč
	009642	VRC 9642, příložný pojistný termostat	A	2 340 Kč	2 831 Kč
	009232	VRM 3 – 1/2" třífáze ventily	A	3 720 Kč	4 501 Kč
	009233	VRM 3 – 3/4" třífáze ventily	A	3 960 Kč	4 792 Kč
	009234	VRM 3 – 1" třífáze ventily	A	4 170 Kč	5 046 Kč

## 8.1 Tepelná čerpadla aroTHERM split vzduch/voda

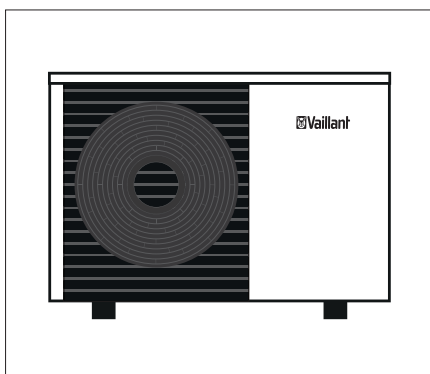

### aroTHERM split 3-12 kW

- kompaktní venkovní jednotka s velmi tichým provozem
- dělený chladivový okruh mezi venkovní a vnitřní jednotku
- přednaplněno chladivem pro instalační vzdálenost 3-15 m
- maximální výstupní teplota až 63 °C
- plynulá modulace výkonu (řízení frekvenčním měničem)
- obsahuje ekvitermní regulaci multiMATIC 700 s čidlem vlhkosti
- integrované elektronicky řízené oběhové čerpadlo
- elektronicky řízený expanzní ventil pro ještě větší účinnost
- funkce topení, příprava teplé vody, chlazení
- možnost prodloužení záruky na kompresor až na 10 let



### Sestavy aroTHERM split s hydraulickým modulem split a regulací multiMATIC 700

Obj. č.	Označení	Třída ErP	Materiálová skupina	Cena v Kč	
		III		bez DPH	s DPH 21 %
0010031918	Sestava VWL 35/5 230 V + VWL 57/5 IS + VRC 700	A++/A+++	A2	130 400 Kč	157 784 Kč
0010031919	Sestava VWL 55/5 230 V + VWL 57/5 IS + VRC 700	A++/A+++	A2	130 400 Kč	157 784 Kč
0010031920	Sestava VWL 75/5 230 V + VWL 77/5 IS + VRC 700	A++/A+++	A2	141 200 Kč	170 852 Kč
0010031921	Sestava VWL 105/5 400 V + VWL 127/5 IS + VRC 700	A++/A+++	A2	189 400 Kč	229 174 Kč
0010031922	Sestava VWL 125/5 400 V + VWL 127/5 IS + VRC 700	A++/A+++	A2	201 400 Kč	243 694 Kč

### Sestavy aroTHERM split + uniTOWER split a regulací multiMATIC 700

Obj. č.	Označení	Materiálová skupina	Cena v Kč	
			bez DPH	s DPH 21 %
0010031923	Sestava VWL 35/5 230 V + VWL 58/5 IS MB5 + VRC 700	A2	167 000 Kč	202 070 Kč
0010031924	Sestava VWL 55/5 230 V + VWL 58/5 IS MB5 + VRC 700	A2	167 000 Kč	202 070 Kč
0010031925	Sestava VWL 75/5 230 V + VWL 78/5 IS MB5 + VRC 700	A2	176 400 Kč	213 444 Kč
0010031926	Sestava VWL 105/5 400 V + VWL 128/5 IS MB5 + VRC 700	A2	225 200 Kč	272 492 Kč
0010031927	Sestava VWL 125/5 400 V + VWL 128/5 IS MB5 + VRC 700	A2	237 200 Kč	287 012 Kč

### Příslušenství pro tepelná čerpadla aroTHERM split

Obj. č.	Označení	Materiálová skupina	Cena v Kč	
			bez DPH	s DPH 21 %
0020252091	Silentbloky, sada	A1	920 Kč	1 113 Kč
0020250226	Pryžová patka, sada	A1	2 220 Kč	2 686 Kč
0020250225	Montážní konzole na stěnu bez izolace	A1	4 900 Kč	5 929 Kč
0020250224	Montážní konzole na stěnu s izolací	A1	9 880 Kč	11 955 Kč
0020173403	Podstavec pod venkovní jednotku TČ	A1	7 120 Kč	8 615 Kč
0020221263	Připojovací sada s dopouštěním pro uniTOWER (základní)	A1	5 250 Kč	6 353 Kč
0020250221	Připojení na omítku 10bar s dopouštěním pro uniTOWER (izolované)	A1	10 230 Kč	12 378 Kč
0020170503	Sada cirkulačního čerpadla pro uniTOWER	A	5 950 Kč	7 200 Kč
0020269273	Hydraulický vyrovnávací zásobník 18l pro uniTOWER	A1	8 770 Kč	10 612 Kč
0020170500	8L expanzní nádoba teplé vody (k vestavbě pro 190l zásobník)	A	2 550 Kč	3 086 Kč
0020250305	Dvojitá trubka 5m 3/8' - 5/8' (pro jednotky 75/5 - 125/5 AS)	A1	4 330 Kč	5 239 Kč
0020250306	Dvojitá trubka 10m 3/8' - 5/8' (pro jednotky 75/5 - 125/5 AS)	A1	7 120 Kč	8 615 Kč
0020250307	Dvojitá trubka 5m 1/4' - 1/2' (pro jednotky 35/5 - 55/5 AS)	A1	2 920 Kč	3 533 Kč
0020250308	Dvojitá trubka 10m 1/4' - 1/2' (pro jednotky 35/5 - 55/5 AS)	A1	5 020 Kč	6 074 Kč
0020252090	Izolační páska, 10m	A1	290 Kč	351 Kč

## Příslušenství pro tepelná čerpadla aroTHERM monoblok a split

Obj. č.	Označení	Materiálová skupina	Cena v Kč	
			bez DPH	s DPH 21 %
0010034126	VP RW 45/2 B vyrovnávací zásobník 45l (pro vytápění i chlazení)	A1	14 390 Kč	17 412 Kč
0010021456	VPS R 100/1 M - akumulační zásobník 100l (pro vytápění i chlazení)	A	16 650 Kč	20 147 Kč
0010021457	VPS R 200/1 B - akumulační zásobník 200l (pro vytápění i chlazení)	A	19 480 Kč	23 571 Kč
0020243643	Izolační záslepka pro VPS R 100/1 a 200/1 (6ks)	A	2 330 Kč	2 819 Kč
0020171316	<b>multiMATIC 700</b> - eBUS rozhraní, digitální s týdenním časovým programem pro 1 přímý topný okruh s možností rozšiřování pomocí modulů VR 70 nebo VR 71, podsvícený displej, program pro dovolenou, kabelové venkovní DCF čidlo. Možnost vzdálené správy pomocí modulu VR 921	A	5 660 Kč	6 849 Kč
0020231558	<b>multiMATIC 700 f</b> - bezdrátové připojení, eBUS rozhraní, digitální s týdenním časovým programem pro 1 přímý topný okruh, podsvícený displej, bezdrátové venkovní DCF čidlo.	A	10 220 Kč	12 366 Kč
0020260919	<b>sensocomFORT 720</b> - eBUS rozhraní, digitální s týdenním časovým programem pro 1 přímý topný okruh s možností rozšiřování pomocí modulů VR 71 dále pak VR 70, negativní displej, program pro dovolenou, kabelové venkovní DCF čidlo. Možnost vzdálené správy pomocí modulu VR 921.	A	6 330 Kč	7 659 Kč
0020260935	<b>sensocomFORT 720 f</b> - bezdrátové připojení, eBUS rozhraní, digitální s týdenním časovým programem pro 1 přímý topný okruh s možností rozšiřování pomocí modulů VR 71 dále pak VR 70, negativní displej, program pro dovolenou, bezdrátové venkovní čidlo. Možnost vzdálené správy pomocí modulu VR 921.	A	11 120 Kč	13 455 Kč
0020184844	<b>VR 70</b> - základní rozšiřovací modul pro multiMATIC 700 (f) a sensocomFORT 720 (f) (2 topné okruhy nebo solární ohřev TV), obsahuje 2x čidlo VR 10	A	5 550 Kč	6 716 Kč
0020184847	<b>VR 71</b> - rozšiřovací modul pro multiMATIC 700 (f) a sensocomFORT 720 (f) (3 topné okruhy), obsahuje 4x čidlo VR 10 a 1x čidlo VR 11	A	7 260 Kč	8 785 Kč
0020171334	<b>VR 91</b> - dálkové ovládání pro multiMATIC 700	A	2 480 Kč	3 001 Kč
0020231566	<b>VR 91 f</b> - bezdrátové dálkové ovládání pro multiMATIC 700 f	A	3 960 Kč	4 792 Kč
0020260926	<b>VR 92</b> - dálkové ovládání pro sensocomFORT 720	A	5 000 Kč	6 050 Kč
0020260941	<b>VR 92 f</b> - bezdrátové dálkové ovládání pro sensocomFORT 720 f	A	5 000 Kč	6 050 Kč
0020235465	<b>VR 32b</b> - eBus kaskádový modul / modul pro bivalentní zdroj pro elektrokotle a tepelná čerpadla	A	2 740 Kč	3 315 Kč
0020139895	<b>VR 32</b> - eBus kaskádový modul / modul pro bivalentní zdroj pro plynové kotle a rekuperace	A	2 390 Kč	2 892 Kč
0010020645	VIH RW 300/3 BR, objem 300l, topná spirála pro TČ	A1	35 300 Kč	42 713 Kč
0010020646	VIH RW 400/3 BR, objem 400l, topná spirála pro TČ	A1	48 920 Kč	59 193 Kč
0010020647	VIH RW 500/3 BR, objem 500l, topná spirála pro TČ	A1	55 320 Kč	66 937 Kč
0010020648	VIH SW 400/3 BR, objem 400l, solární a topná spirála pro TČ	A1	57 670 Kč	69 781 Kč
0010020649	VIH SW 500/3 BR, objem 500l, solární a topná spirála pro TČ	A1	62 400 Kč	75 504 Kč
0020230734	Elektro spirála 6 kW (2,4,6 kW), 400 V, s přírubou pro zásobníky VIH R/RW/SW 300-500/BR	A	18 520 Kč	22 409 Kč
306257	Zásobníkové čidlo pro kombinaci zásobníku VIH + kotle VU a VK	A	525 Kč	635 Kč
305827	Připojovací skupina bez regulace tlaku vody pro zásobníky VIH R/RW/SW 300-500/BR	A	3 140 Kč	3 799 Kč
302076	Sada čerpadla k termické dezinfekci (legionella), pro zásobníky VIH R/RW/SW 300-500/BR	A	11 470 Kč	13 879 Kč
306787	<b>VR 10</b> - teplotní čidlo (příložné nebo ponorné)	A	650 Kč	787 Kč
0020260962 + 0020228099	<b>modul VR 921 (pro tepelná čerpadla a kotle modelových řad pro/pure/plus 5-5)</b> se službou aplikace multiMATIC pro vzdálenou správu topného systému Vaillant s regulací multiMATIC 700 (f) a sensocomFORT 720 (f). (VR 921 se připojí na komunikační eBUS rozhraní a k internetu pomocí LAN kabelu, nebo vestavěnou WiFi) Aplikace multiMATIC 700 nebo sensocomAPP (dle použité regulace) pro Apple nebo Android zařízení.	A1	7 830 Kč	9 474 Kč
0020249206	Převodník eBus/KNX	A1	16 930 Kč	20 485 Kč
302363	Náhradní nemrznoucí směs, 10l (již v požadované koncentraci)	A	1 470 Kč	1 779 Kč
302498	Nemrznoucí směs, 20l (již v požadované koncentraci)	A	2 850 Kč	3 449 Kč

## 8.2 Tepelná čerpadla aroTHERM plus VWL vzduch/voda

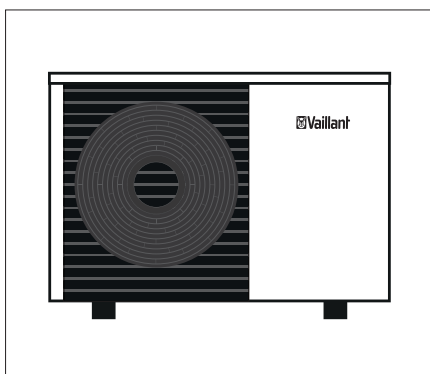

### aroTHERM plus VWL 5-12 kW

- vytápění, ohřev teplé vody a aktivní chlazení v jednom zařízení
- energetická účinnost A+++
- vysoká účinnost s COP (A7 / W35) až 5,4
- až o 25% více teplé vody díky uniTOWER plus
- řešení připravené na budoucnost díky přírodnímu chladivu R290
- vhodné při modernizaci stávajících objektů i pro kombinaci s radiátory
- nízké emise hluku, ideální volba pro řadové domy
- rychlá instalace
- trvalá kvalita výrobků, navrženo v Německu a vyráběno v EU
- možnost prodloužení záruky na kompresor až na 10 let



### Základní sestavy aroTHERM plus

Obj. č.	Označení	Třída ErP	Materiálová skupina	Cena v Kč	
		III		bez DPH	s DPH 21 %
0020311539	aroTHERM VWL 55/6 230 V + VWZ AI VWL X/2A + multiMATIC 700	A++/A+++	A2	133 500 Kč	161 535 Kč
0020311540	aroTHERM VWL 75/6 230 V + VWZ AI VWL X/2A + multiMATIC 700	A++/A+++	A2	138 000 Kč	166 980 Kč
0020311541	aroTHERM VWL 105/6 400 V + VWZ AI VWL X/2A + multiMATIC 700	A++/A+++	A2	172 300 Kč	208 483 Kč
0020311542	aroTHERM VWL 125/6 400 V + VWZ AI VWL X/2A + multiMATIC 700	A++/A+++	A2	191 800 Kč	232 078 Kč

### Sestavy aroTHERM plus s hydraulickým modulem MEH 97/6 a regulací multiMATIC 700

Obj. č.	Označení	Materiálová skupina	Cena v Kč	
			bez DPH	s DPH 21 %
0020311543	Sestava VWL 55/6 A 230 V + VWZ MEH 97/6 + VRC 700	A2	155 800 Kč	188 518 Kč
0020311544	Sestava VWL 75/6 A 230 V + VWZ MEH 97/6 + VRC 700	A2	160 000 Kč	193 600 Kč
0020311545	Sestava VWL 105/6 A + VWZ MEH 97/6 + VRC 700	A2	190 400 Kč	230 384 Kč
0020311546	Sestava VWL 125/6 A + VWZ MEH 97/6 + VRC 700	A2	213 400 Kč	258 214 Kč

### Sestavy aroTHERM plus + uniTOWER VIH QW 190/6 s oddělovacím výměníkem a regulací multiMATIC 700

Obj. č.	Označení	Materiálová skupina	Cena v Kč	
			bez DPH	s DPH 21 %
0020311547	Sestava VWL 55/6 A 230 V + uniTOWER VIH QW 190/6 E + odd. výměník malý + VRC 700	A2	207 500 Kč	251 075 Kč
0020311548	Sestava VWL 75/6 A 230 V + uniTOWER VIH QW 190/6 E + odd. výměník malý + VRC 700	A2	213 200 Kč	257 972 Kč
0020311549	Sestava VWL 105/6 A + uniTOWER VIH QW 190/6 E + odd. výměník velký + VRC 700	A2	251 000 Kč	303 710 Kč
0020311550	Sestava VWL 125/6 A + uniTOWER VIH QW 190/6 E + odd. výměník velký + VRC 700	A2	269 200 Kč	325 732 Kč

## Příslušenství pro tepelná čerpadla aroTHERM plus

Obj. č.	Označení	Materiálová skupina	Cena v Kč	
			bez DPH	s DPH 21 %
0010031646	VWZ AI VWL X/2 A - řídicí jednotka (plus)	A1	4 410 Kč	5 336 Kč
0010023612	VWZ MEH 97/6 hydraulická jednotka (obsahuje řídicí jednotku VWZ AI VWL X/2 A, el. topnou tyč 6 kW/9 kW (230 V/400 V), trojcestný ventil a expanzní nádobu)	A1	32 270 Kč	39 047 Kč
0020180702	VWZ MEH 60 modul záložního elektrického ohřevu 2-6kW	A1	16 750 Kč	20 268 Kč
0020180704	VWZ MWT 150 oddělovací výměník (obsahuje deskový výměník nemrznoucí směsí/topné vody a elektronicky řízené oběhové čerpadlo)	A1	22 490 Kč	27 213 Kč
0020252091	Silentbloky, sada	A1	920 Kč	1 113 Kč
0020250226	Pryžová patka, sada	A1	2 220 Kč	2 686 Kč
0020250224	Montážní konzole na stěnu s izolací	A1	9 880 Kč	11 955 Kč
0020250225	Montážní konzole na stěnu bez izolace	A1	4 900 Kč	5 929 Kč
0010027984	Podstavec pod venkovní jednotku	A1	11 120 Kč	13 455 Kč
0010027989	Připojovací potrubí TČ - převlečné matky	A1	3 140 Kč	3 799 Kč
0010027976	Připojovací potrubí TČ - svěrné šroubení	A1	2 810 Kč	3 400 Kč
0010027979	Připojovací potrubí uniTOWER - TČ - svěrné šroubení	A1	2 130 Kč	2 577 Kč
0010027974	Připojovací sada TČ - zadní	A1	6 630 Kč	8 022 Kč
0010027971	Připojovací sada TČ - spodní	A1	12 250 Kč	14 823 Kč
0010027972	Připojovací sada TČ - spodní prodloužení krytu	A1	2 130 Kč	2 577 Kč
0010027982	Oddělovací výměník pro uniTOWER (malý 3-7 kW)	A1	12 250 Kč	14 823 Kč
0010027973	Oddělovací výměník pro uniTOWER (velký 10-12 kW)	A1	12 250 Kč	14 823 Kč
0020221263	Připojovací sada s dopouštěním pro uniTOWER (základní)	A1	5 250 Kč	6 353 Kč
0020250221	Připojení na omítku 10bar s dopouštěním pro uniTOWER (izolované)	A1	10 230 Kč	12 378 Kč
0020269273	Hydraulický vyrovnávací zásobník 18l pro uniTOWER	A1	8 770 Kč	10 612 Kč
0020170503	Sada cirkulačního čerpadla pro uniTOWER	A	5 950 Kč	7 200 Kč
0020170500	8L expanzní nádoba teplé vody (k vestavbě pro 190l zásobník)	A	2 550 Kč	3 086 Kč
0020096232	Nemrznoucí směs etylenglykolu, 20l (-28 °C) pro vzduch/voda	A1	1 730 Kč	2 093 Kč
0010034126	<b>VP RW 45/2 B</b> vyrovnávací zásobník 45l (pro vytápění i chlazení)	A1	14 390 Kč	17 412 Kč
0010021456	<b>VPS R 100/1 M</b> akumulační zásobník 100l (pro vytápění i chlazení)	A	16 650 Kč	20 147 Kč
0010021457	<b>VPS R 200/1 B</b> akumulační zásobník 200l (pro vytápění i chlazení)	A	19 480 Kč	23 571 Kč
0020243643	Izolační zásepka pro VPS R 100/1 a 200/1 (6ks)	A	2 330 Kč	2 819 Kč
0020171316	<b>multiMATIC 700</b> eBUS rozhraní, digitální s týdenním časovým programem pro 1 přímý topný okruh s možností rozšiřování pomocí modulů VR 70 nebo VR 71, podsvícený displej, program pro dovolenou, kabelové venkovní DCF čidlo. Možnost vzdálené správy pomocí modulu VR 921.	A	5 660 Kč	6 849 Kč
0020231558	<b>multiMATIC 700 f</b> bezdrátové připojení, eBUS rozhraní, digitální s týdenním časovým programem pro 1 přímý topný okruh s možností rozšiřování pomocí modulů VR 70 nebo VR 71, podsvícený displej, program pro dovolenou, bezdrátové venkovní čidlo. Možnost vzdálené správy pomocí modulu VR 921.	A	10 220 Kč	12 366 Kč
0020260919	<b>sensoCOMFORT 720</b> eBUS rozhraní, digitální s týdenním časovým programem pro 1 přímý topný okruh s možností rozšiřování pomocí modulů VR 71 dále pak VR 70, negativní displej, program pro dovolenou, kabelové venkovní DCF čidlo. Možnost vzdálené správy pomocí modulu VR 921.	A	6 330 Kč	7 659 Kč
0020260935	<b>sensoCOMFORT 720 f</b> bezdrátové připojení, eBUS rozhraní, digitální s týdenním časovým programem pro 1 přímý topný okruh s možností rozšiřování pomocí modulů VR 71 dále pak VR 70, negativní displej, program pro dovolenou, bezdrátové venkovní čidlo. Možnost vzdálené správy pomocí modulu VR 921.	A	11 120 Kč	13 455 Kč

## 8.2 Tepelná čerpadla aroTHERM plus VWL vzduch/voda

Obj. č.	Označení	Materiálová skupina	Cena v Kč	
			bez DPH	s DPH 21 %
0020184844	<b>VR 70</b> - základní rozšiřovací modul pro multiMATIC 700 (f) a sensoCOMFORT 720 (f) (2 topné okruhy nebo solární ohřev TV), obsahuje 2x čidlo VR 10	A	5 550 Kč	6 716 Kč
0020184847	<b>VR 71</b> - rozšiřovací modul pro multiMATIC 700 (f) a sensoCOMFORT 720 (f) (3 topné okruhy), obsahuje 4x čidlo VR 10 a 1x čidlo VR 11	A	7 260 Kč	8 785 Kč
0020171334	<b>VR 91</b> - dálkové ovládání pro multiMATIC 700	A	2 480 Kč	3 001 Kč
0020231566	<b>VR 91 f</b> - bezdrátové dálkové ovládání pro multiMATIC 700 f	A	3 960 Kč	4 792 Kč
0020260926	<b>VR 92</b> - dálkové ovládání pro sensoCOMFORT 720	A	5 000 Kč	6 050 Kč
0020260941	<b>VR 92 f</b> - bezdrátové dálkové ovládání pro sensoCOMFORT 720 f	A	5 000 Kč	6 050 Kč
0020235465	<b>VR 32b</b> - eBus kaskádový modul / modul pro bivalentní zdroj pro elektrokotle a tepelná čerpadla	A	2 740 Kč	3 315 Kč
0020139895	<b>VR 32</b> - eBus kaskádový modul / modul pro bivalentní zdroj pro plynové kotle a rekuperace	A	2 390 Kč	2 892 Kč
0010020645	VIH RW 300/3 BR, objem 300l, topná spirála pro TČ	A1	35 300 Kč	42 713 Kč
0010020646	VIH RW 400/3 BR, objem 400l, topná spirála pro TČ	A1	48 920 Kč	59 193 Kč
0010020647	VIH RW 500/3 BR, objem 500l, topná spirála pro TČ	A1	55 320 Kč	66 937 Kč
0010020648	VIH SW 400/3 BR, objem 400l, solární a topná spirála pro TČ	A1	57 670 Kč	69 781 Kč
0010020649	VIH SW 500/3 BR, objem 500l, solární a topná spirála pro TČ	A1	62 400 Kč	75 504 Kč
0020230734	Elektro spirála 6 kW (2,4,6 kW), 400 V, s přírubou pro zásobníky VIH R/RW/SW 300-500/BR	A	18 520 Kč	22 409 Kč
306257	Zásobníkové čidlo pro kombinaci zásobníku VIH + kotle VU a VK	A	525 Kč	635 Kč
305827	Připojovací skupina bez regulace tlaku vody pro zásobníky VIH R/RW/SW 300-500/BR	A	3 140 Kč	3 799 Kč
302076	Sada čerpadla k termické dezinfekci (legionella), pro zásobníky VIH R/RW/SW 300-500/BR	A	11 470 Kč	13 879 Kč
306787	VR 10 Teplotní čidlo (příložné nebo ponorné)	A	650 Kč	787 Kč
0020260962 + 0020228099	<b>modul VR 921 (pro tepelná čerpadla a kotle modelových řad pro/pure/plus 5-5)</b> se službou aplikace multiMATIC pro vzdálenou správu topného systému Vaillant s regulací multiMATIC 700 (f) a sensoCOMFORT 720 (f). (VR 921 se připojí na komunikační eBus rozhraní a k internetu pomocí LAN kabelu, nebo vestavěnou WiFi) Aplikace multiMATIC 700 nebo sensoAPP (dle použité regulace) pro Apple nebo Android zařízení.	A1	7 830 Kč	9 474 Kč
0020249206	Převodník eBus/KNX	A1	16 930 Kč	20 485 Kč
302363	Náhradní nemrznoucí směs, 10l (již v požadované koncentraci)	A	1 470 Kč	1 779 Kč
302498	Nemrznoucí směs, 20l (již v požadované koncentraci)	A	2 850 Kč	3 449 Kč

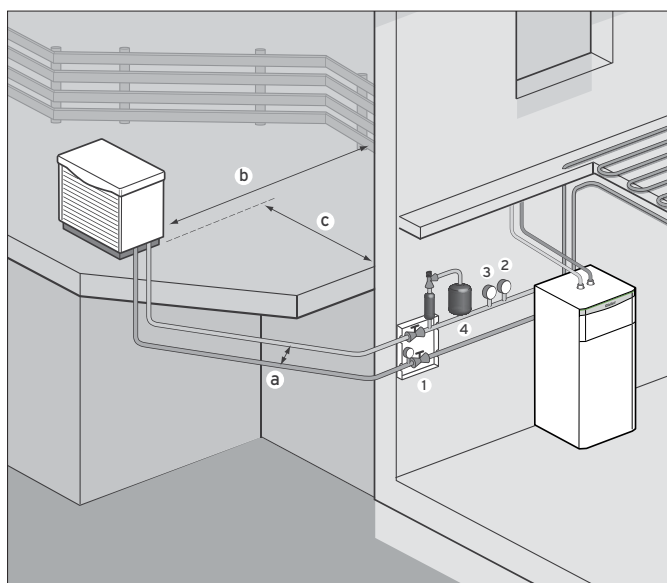

## 8.3 Tepelná čerpadla flexoTHERM exclusive

**flexoTHERM exclusive VWF 5-19 kW**

- provedení země/voda, vzduch/voda nebo voda/voda (dle zvoleného primárního zdroje)
- max. výstupní teplota až 63 °C
- Scroll kompresor s technologií EVI
- extrémně tichý provoz
- vestavěný trojcestný ventil (teplá/topná voda)
- vestavěná funkce aktivního chlazení
- možnost prodloužení záruky na kompresor až na 10 let
- 2x elektronicky řízený expanzní ventil
- vestavěná vysoce účinná oběhová čerpadla primárního a topného okruhu
- elektrické přídatné topení 2-9 kW
- možnost vzdálené správy pomocí modulu VR 921



Obj. č.	Označení	Třída ErP		Materiálová skupina	Cena v Kč	
		III	III		bez DPH	s DPH 21 %
0010016685	VWF 57/4 tepelné čerpadlo flexoTHERM exclusive	A++/A+++	A++/A+++	A2	185 700 Kč	224 697 Kč
0010016686	VWF 87/4 tepelné čerpadlo flexoTHERM exclusive	A++/A+++	A++/A+++	A2	197 000 Kč	238 370 Kč
0010016687	VWF 117/4 tepelné čerpadlo flexoTHERM exclusive	A++/A+++	A++/A+++	A2	205 600 Kč	248 776 Kč
0010016688	VWF 157/4 tepelné čerpadlo flexoTHERM exclusive	A++/A+++	A++/A+++	A2	233 100 Kč	282 051 Kč
0010016689	VWF 197/4 tepelné čerpadlo flexoTHERM exclusive	A++/A+++	A++/A+++	A2	253 200 Kč	306 372 Kč
0010016717	VWL 11/4 SA vzduchová venkovní jednotka aroCOLLECT			A2	87 600 Kč	105 996 Kč

**Příslušenství pro tepelná čerpadla flexoTHERM exclusive**

Vyobrazení	Obj. č.	Označení	Materiálová skupina	Cena v Kč	
				bez DPH	s DPH 21 %
bez vyobrazení	0010016721	VWZ NC 11 modul pasivního chlazení pro flexoTHERM/COMPACT exclusive 5-11 kW	A1	20 780 Kč	25 144 Kč
bez vyobrazení	0010016722	VWZ NC 19 modul pasivního chlazení pro flexoTHERM/COMPACT exclusive 15-19 kW	A1	24 700 Kč	29 887 Kč
bez vyobrazení	0020213871	Základní rám pro aroCOLLECT	A1	5 850 Kč	7 079 Kč
bez vyobrazení	0020212715	Připojovací sada potrubí - přímá flexoTHERM exclusive	A1	5 000 Kč	6 050 Kč
bez vyobrazení	0020212716	Připojovací sada potrubí - 90° flexoTHERM exclusive	A1	5 940 Kč	7 187 Kč
bez vyobrazení	0020205408	Základní rám pro 2 jednotky aroCOLLECT	A1	23 610 Kč	28 568 Kč
bez vyobrazení	0020147185	Nemrznoucí směs 100% (koncentrát), 20l	A1	3 560 Kč	4 308 Kč
bez vyobrazení	0020147182	Nemrznoucí směs etylenglykolu, 30l (-16 °C)	A1	1 840 Kč	2 226 Kč
bez vyobrazení	0020096232	Nemrznoucí směs etylenglykolu, 20l (-28 °C)	A1	1 730 Kč	2 093 Kč
bez vyobrazení	0020221248	Sada externího pasivního chlazení	A1	950 Kč	1 150 Kč
bez vyobrazení	0010034126	<b>VP RW 45/2 B</b> vyrovnávací zásobník 45l (pro vytápění i chlazení)	A1	14 390 Kč	17 412 Kč
bez vyobrazení	0010021456	<b>VPS R 100/1 M</b> akumulační zásobník 100l (pro vytápění i chlazení)	A	16 650 Kč	20 147 Kč
bez vyobrazení	0010021457	<b>VPS R 200/1 B</b> akumulační zásobník 200l (pro vytápění i chlazení)	A	19 480 Kč	23 571 Kč
bez vyobrazení	0020243643	Izolační záslepka pro VPS R 100/1 a 200/1 (6ks)	A	2 330 Kč	2 819 Kč

### 8.3 Tepelná čerpadla flexoTHERM exclusive

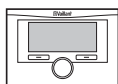
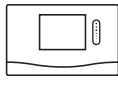
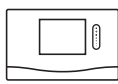
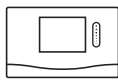
Vyobrazení	Obj. č.	Označení	Materiálová skupina	Cena v Kč	
				bez DPH	s DPH 21 %
	0020171316	<b>multiMATIC 700</b> eBUS rozhraní, digitální s týdenním časovým programem pro 1 přímý topný okruh s možností rozšiřování pomocí modulů VR 70 nebo VR 71, podsvícený displej, program pro dovolenou, kabelové venkovní DCF čidlo. Možnost vzdálené správy pomocí modulu VR 921	A	5 660 Kč	6 849 Kč
	0020231558	<b>multiMATIC 700 f</b> bezdrátové připojení, eBUS rozhraní, digitální s týdenním časovým programem pro 1 přímý topný okruh s možností rozšiřování pomocí modulů VR 70 nebo VR 71, podsvícený displej, program pro dovolenou, bezdrátové venkovní čidlo. Možnost vzdálené správy pomocí modulu VR 921.	A	10 220 Kč	12 366 Kč
	0020260919	<b>sensoCOMFORT 720</b> eBUS rozhraní, digitální s týdenním časovým programem pro 1 přímý topný okruh s možností rozšiřování pomocí modulů VR 71 dále pak VR 70, negativní displej, program pro dovolenou, kabelové venkovní DCF čidlo. Možnost vzdálené správy pomocí modulu VR 921.	A	6 330 Kč	7 659 Kč
	0020260935	<b>sensoCOMFORT 720 f</b> bezdrátové připojení, eBUS rozhraní, digitální s týdenním časovým programem pro 1 přímý topný okruh s možností rozšiřování pomocí modulů VR 71 dále pak VR 70, negativní displej, program pro dovolenou, bezdrátové venkovní čidlo. Možnost vzdálené správy pomocí modulu VR 921.	A	11 120 Kč	13 455 Kč
bez vyobrazení	0020139895	<b>VR 32</b> eBus kaskádový modul / modul pro bivalentní zdroj pro plynové kotle a rekuperace	A	2 390 Kč	2 892 Kč
bez vyobrazení	0020184844	<b>VR 70</b> základní rozšiřovací modul pro multiMATIC 700 (f) a sensoCOMFORT 720 (f) (2 topné okruhy nebo solární ohřev TV), obsahuje 2x čidlo VR 10	A	5 550 Kč	6 716 Kč
bez vyobrazení	0020184847	<b>VR 71</b> rozšiřovací modul pro multiMATIC 700 (f) a sensoCOMFORT 720 (f) (3 topné okruhy), obsahuje 4x čidlo VR 10 a 1x čidlo VR 11	A	7 260 Kč	8 785 Kč
bez vyobrazení	0020171334	<b>VR 91</b> - dálkové ovládání pro multiMATIC 700	A	2 480 Kč	3 001 Kč
bez vyobrazení	0020231566	<b>VR 91 f</b> - bezdrátové dálkové ovládání pro multiMATIC 700 f	A	3 960 Kč	4 792 Kč
	0020260926	<b>VR 92</b> - dálkové ovládání pro sensoCOMFORT 720	A	5 000 Kč	6 050 Kč
	0020260941	<b>VR 92 f</b> - bezdrátové dálkové ovládání pro sensoCOMFORT 720 f	A	5 000 Kč	6 050 Kč
bez vyobrazení	0020106265	Jednotka k napouštění nemrznoucí směsi	A1	12 590 Kč	15 234 Kč
bez vyobrazení	009233	VRM 3 – 3/4" třífázný ventil	A	3 960 Kč	4 792 Kč
bez vyobrazení	009234	VRM 3 – 1" třífázný ventil	A	4 170 Kč	5 046 Kč
bez vyobrazení	300870	VRM 300870, servopohon pro VRM 3, 4	A	6 560 Kč	7 938 Kč
bez vyobrazení	009642	VRC 9642, příložný pojistný termostat	A	2 340 Kč	2 831 Kč
bez vyobrazení	0010020645	VIH RW 300/3 BR, objem 300l, topná spirála pro TČ	A1	35 300 Kč	42 713 Kč
bez vyobrazení	0010020646	VIH RW 400/3 BR, objem 400l, topná spirála pro TČ	A1	48 920 Kč	59 193 Kč
bez vyobrazení	0010020647	VIH RW 500/3 BR, objem 500l, topná spirála pro TČ	A1	55 320 Kč	66 937 Kč
bez vyobrazení	0010020648	VIH SW 400/3 BR, objem 400l, solární a topná spirála pro TČ	A1	57 670 Kč	69 781 Kč
bez vyobrazení	0010020649	VIH SW 500/3 BR, objem 500l, solární a topná spirála pro TČ	A1	62 400 Kč	75 504 Kč
bez vyobrazení	0020230734	Elektro spirála 6 kW (2,4,6 kW), 400 V, s přírubou pro zásobníky VIH R/RW/SW 300-500/BR	A	18 520 Kč	22 409 Kč
bez vyobrazení	306257	Zásobníkové čidlo pro kombinaci zásobníku VIH + kotle VU a VK	A	525 Kč	635 Kč
bez vyobrazení	305827	Připojovací skupina bez regulace tlaku vody pro zásobníky VIH R/RW/SW 300-500/BR	A	3 140 Kč	3 799 Kč
bez vyobrazení	302076	Sada čerpadla k termické dezinfekci (legionella), pro zásobníky VIH R/RW/SW 300-500/BR	A	11 470 Kč	13 879 Kč

## 8.4 Tepelná čerpadla flexoCOMPACT exclusive

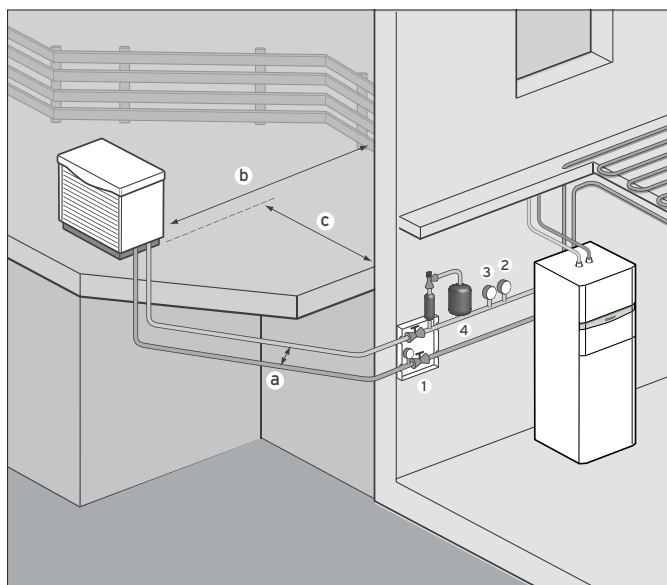
**flexoCOMPACT exclusive VWF 5-11 kW**

- provedení země/voda, vzduch/voda nebo voda/voda (dle zvoleného primárního zdroje)
- max. výstupní teplota až 63 °C
- Scroll kompresor s technologií EVI
- extrémně tichý provoz
- vestavěný nerezový zásobník TV o objemu 171l
- vestavěná funkce aktivního chlazení
- možnost prodloužení záruky na kompresor až na 10 let
- 2x elektronicky řízený expanzní ventil
- vestavěná vysoce účinná oběhová čerpadla primárního a topného okruhu
- elektrické přídatné topení 2-9 kW
- možnost vzdálené správy pomocí modulu VR 921



Obj. č.	Označení	Třída ErP		Materiálová skupina	Cena v Kč	
					bez DPH	s DPH 21%
0010016690	VWF 58/4 tepelné čerpadlo flexoCOMPACT exclusive	A++/A+++	A	A2	218 000 Kč	263 780 Kč
0010016691	VWF 88/4 tepelné čerpadlo flexoCOMPACT exclusive	A++/A+++	A	A2	230 600 Kč	279 026 Kč
0010016692	VWF 118/4 tepelné čerpadlo flexoCOMPACT exclusive	A++/A+++	A	A2	239 400 Kč	289 674 Kč
0010016717	VWL 11/4 SA vzduchová venkovní jednotka aroCOLLECT			A2	87 600 Kč	105 996 Kč

**Příslušenství pro tepelná čerpadla flexoCOMPACT exclusive**

Vyobrazení	Obj. č.	Označení	Materiálová skupina	Cena v Kč	
				bez DPH	s DPH 21%
bez vyobrazení	0010016721	VWZ NC 11 modul pasivního chlazení pro flexoTHERM/COMPACT exclusive 5-11 kW	A1	20 780 Kč	25 144 Kč
bez vyobrazení	0010016722	VWZ NC 19 modul pasivního chlazení pro flexoTHERM/COMPACT exclusive 15-19 kW	A1	24 700 Kč	29 887 Kč
bez vyobrazení	0020213871	Základní rám pro aroCOLLECT	A1	5 850 Kč	7 079 Kč
bez vyobrazení	0020212717	Připojovací sada potrubí - přímá flexoCOMPACT	A1	4 050 Kč	4 901 Kč
bez vyobrazení	0020212718	Připojovací sada potrubí - 90° flexoCOMPACT	A1	4 760 Kč	5 760 Kč
bez vyobrazení	0020205408	Základní rám pro 2 jednotky aroCOLLECT	A1	23 610 Kč	28 568 Kč
bez vyobrazení	0020147185	Nemrzoucí směs 100% (koncentrát), 20l	A1	3 560 Kč	4 308 Kč
bez vyobrazení	0020147182	Nemrzoucí směs etylenglykolu, 30l (-16 °C)	A1	1 840 Kč	2 226 Kč
bez vyobrazení	0020096232	Nemrzoucí směs etylenglykolu, 20l (-28 °C)	A1	1 730 Kč	2 093 Kč
bez vyobrazení	0020221248	Sada externího pasivního chlazení	A1	950 Kč	1 150 Kč
bez vyobrazení	0010034126	VP RW 45/2 B vyrovnávací zásobník 45l (pro vytápění i chlazení)	A1	14 390 Kč	17 412 Kč
bez vyobrazení	0010021456	VPS R 100/1 M akumulční zásobník 100l (pro vytápění i chlazení)	A	16 650 Kč	20 147 Kč
bez vyobrazení	0010021457	VPS R 200/1 B akumulční zásobník 200l (pro vytápění i chlazení)	A	19 480 Kč	23 571 Kč
bez vyobrazení	0020243643	Izolační záslepka pro VPS R 100/1 a 200/1 (6ks)	A	2 330 Kč	2 819 Kč

#### 8.4 Tepelná čerpadla flexoCOMPACT exclusive

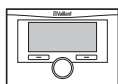
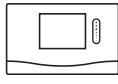
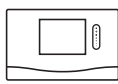
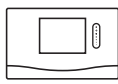
Vyobrazení	Obj. č.	Označení	Materiálová skupina	Cena v Kč	
				bez DPH	s DPH 21 %
	0020171316	<b>multiMATIC 700</b> eBUS rozhraní, digitální s týdenním časovým programem pro 1 přímý topný okruh s možností rozšiřování pomocí modulů VR 70 nebo VR 71, podsvícený displej, program pro dovolenou, kabelové venkovní DCF čidlo. Možnost vzdálené správy pomocí modulu VR 921	A	5 660 Kč	6 849 Kč
	0020231558	<b>multiMATIC 700 f</b> bezdrátové připojení, eBUS rozhraní, digitální s týdenním časovým programem pro 1 přímý topný okruh s možností rozšiřování pomocí modulů VR 70 nebo VR 71, podsvícený displej, program pro dovolenou, bezdrátové venkovní čidlo. Možnost vzdálené správy pomocí modulu VR 921.	A	10 220 Kč	12 366 Kč
	0020260919	<b>sensoCOMFORT 720</b> eBUS rozhraní, digitální s týdenním časovým programem pro 1 přímý topný okruh s možností rozšiřování pomocí modulů VR 71 dále pak VR 70, negativní displej, program pro dovolenou, kabelové venkovní DCF čidlo. Možnost vzdálené správy pomocí modulu VR 921.	A	6 330 Kč	7 659 Kč
	0020260935	<b>sensoCOMFORT 720 f</b> bezdrátové připojení, eBUS rozhraní, digitální s týdenním časovým programem pro 1 přímý topný okruh s možností rozšiřování pomocí modulů VR 71 dále pak VR 70, negativní displej, program pro dovolenou, bezdrátové venkovní čidlo. Možnost vzdálené správy pomocí modulu VR 921.	A	11 120 Kč	13 455 Kč
bez vyobrazení	0020139895	<b>VR 32</b> - eBus kaskádový modul / modul pro bivalentní zdroj pro plynové kotle a rekuperace	A	2 390 Kč	2 892 Kč
bez vyobrazení	0020184844	<b>VR 70</b> - základní rozšiřovací modul pro multiMATIC 700 (f) a sensoCOMFORT 720 (f) (2 topné okruhy nebo solární ohřev TV), obsahuje 2x čidlo VR 10	A	5 550 Kč	6 716 Kč
bez vyobrazení	0020184847	<b>VR 71</b> - rozšiřovací modul pro multiMATIC 700 (f) a sensoCOMFORT 720 (f) (3 topné okruhy), obsahuje 4x čidlo VR 10 a 1x čidlo VR 11	A	7 260 Kč	8 785 Kč
bez vyobrazení	0020171334	<b>VR 91</b> - dálkové ovládání pro multiMATIC 700	A	2 480 Kč	3 001 Kč
bez vyobrazení	0020231566	<b>VR 91 f</b> - bezdrátové dálkové ovládání pro multiMATIC 700 f	A	3 960 Kč	4 792 Kč
	0020260926	<b>VR 92</b> - dálkové ovládání pro sensoCOMFORT 720	A	5 000 Kč	6 050 Kč
	0020260941	<b>VR 92 f</b> - bezdrátové dálkové ovládání pro sensoCOMFORT 720 f	A	5 000 Kč	6 050 Kč
bez vyobrazení	0020106265	Jednotka k napouštění nemrznoucí směsi	A1	12 590 Kč	15 234 Kč
bez vyobrazení	009233	VRM 3 – 3/4" třicestný ventil	A	3 960 Kč	4 792 Kč
bez vyobrazení	009234	VRM 3 – 1" třicestný ventil	A	4 170 Kč	5 046 Kč
bez vyobrazení	300870	VRM 300870, servopohon pro VRM 3, 4	A	6 560 Kč	7 938 Kč
bez vyobrazení	009642	VRC 9642, příložený pojistný termostat	A	2 340 Kč	2 831 Kč

## 8.5 Závěsné tepelné čerpadlo geoTHERM VWS země/voda

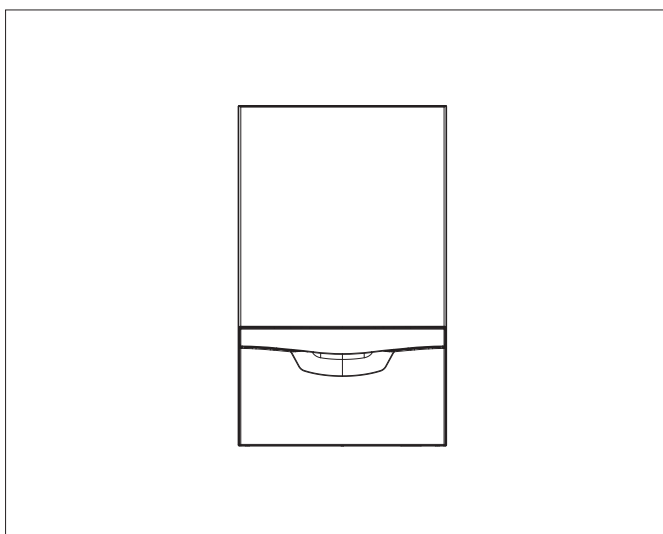
**geoTHERM VWS 36/4.1**

- tepelné čerpadlo k zavěšení na zeď
- maximální výstupní teplota až 60°C
- řízená vysoce účinná oběhová čerpadla topení a nemrznoucí směsi jsou součástí TČ
- velmi nízká hlučnost 44 dB (A)
- možnost vzdálené správy pomocí modulu VR 921
- možnost kombinace s jednotkou uniTOWER VIH QW 190/1 E (bez oddělovacího výměníku)
- systém konektorů připojení Pro E
- možnost prodloužení záruky na kompresor až na 10 let

**Povinné součásti systému:**

- tepelné čerpadlo geoTHERM VWS 36/4.1
- VWZ AI VWL X/2 A řídicí jednotka
- multiMATIC 700 ekvitermní regulace

Obj. č.	Označení	Třída ErP	Materiálová skupina	Cena v Kč	
				bez DPH	s DPH 21 %
0010022462	VWS 36/4.1 tepelné čerpadlo geoTHERM	A++	A2	86 800 Kč	105 028 Kč

**Příslušenství pro tepelné čerpadlo geoTHERM VWS 36/4.1**

Obj. č.	Označení	Materiálová skupina	Cena v Kč	
			bez DPH	s DPH 21 %
0020117049	VWZ AI VWL X/2 A - řídicí jednotka	A1	4 370 Kč	5 288 Kč
0020180702	VWZ MEH 60 modul záložního elektrického ohřevu 2-6kW	A1	16 750 Kč	20 268 Kč
0010023612	VWZ MEH 97/6 hydraulická jednotka (obsahuje řídicí jednotku VWZ AI VWL X/2 A, el. topnou tyč 6 kW/9 kW (230 V/400 V), trojcestný ventil a expanzní nádobu)	A1	32 270 Kč	39 047 Kč
0020180703	VWZ MEH 61 - hydraulická jednotka (obsahuje řídicí jednotku VWZ AI VWL X/2 A, el. topnou tyč 6kW, trojcestný ventil a expanzní nádobu)	A1	32 270 Kč	39 047 Kč
0010034126	VP RW 45/2 B - vyrovnávací zásobník 45l (pro vytápění i chlazení)	A1	14 390 Kč	17 412 Kč
0020171316	<b>multiMATIC 700</b> - eBUS rozhraní, digitální s týdenním časovým programem pro 1 přímý topný okruh s možností rozšiřování pomocí modulů VR 70 nebo VR 71, podsvícený displej, program pro dovolenou, kabelové venkovní DCF čidlo. Možnost vzdálené správy pomocí modulu VR 921.	A	5 660 Kč	6 849 Kč
0020231558	<b>multiMATIC 700 f</b> - bezdrátové připojení, eBUS rozhraní, digitální s týdenním časovým programem pro 1 přímý topný okruh, podsvícený displej, bezdrátové venkovní DCF čidlo.	A	10 220 Kč	12 366 Kč
0020260919	<b>sensocomFORT 720</b> - eBUS rozhraní, digitální s týdenním časovým programem pro 1 přímý topný okruh s možností rozšiřování pomocí modulů VR 71 dále pak VR 70, negativní displej, program pro dovolenou, kabelové venkovní DCF čidlo. Možnost vzdálené správy pomocí modulu VR 921.	A	6 330 Kč	7 659 Kč
0020260935	<b>sensocomFORT 720 f</b> - bezdrátové připojení, eBUS rozhraní, digitální s týdenním časovým programem pro 1 přímý topný okruh s možností rozšiřování pomocí modulů VR 71 dále pak VR 70, negativní displej, program pro dovolenou, bezdrátové venkovní čidlo. Možnost vzdálené správy pomocí modulu VR 921.	A	11 120 Kč	13 455 Kč
0020184844	<b>VR 70</b> - základní rozšiřovací modul pro multiMATIC 700 (f) a sensocomFORT 720 (f) (2 topné okruhy nebo solární ohřev TV), obsahuje 2x čidlo VR 10	A	5 550 Kč	6 716 Kč
0020184847	<b>VR 71</b> - rozšiřovací modul pro multiMATIC 700 (f) a sensocomFORT 720 (f) (3 topné okruhy), obsahuje 4x čidlo VR 10 a 1x čidlo VR 11	A	7 260 Kč	8 785 Kč
0020171334	<b>VR 91</b> - dálkové ovládání pro multiMATIC 700	A	2 480 Kč	3 001 Kč
0020231566	<b>VR 91 f</b> - bezdrátové dálkové ovládání pro multiMATIC 700 f	A	3 960 Kč	4 792 Kč
0020260926	<b>VR 92</b> - dálkové ovládání pro sensocomFORT 720	A	5 000 Kč	6 050 Kč
0020260941	<b>VR 92 f</b> - bezdrátové dálkové ovládání pro sensocomFORT 720 f	A	5 000 Kč	6 050 Kč
0020139895	<b>VR 32</b> - eBus kaskádový modul / modul pro bivalentní zdroj pro plynové kotle a rekuperace	A	2 390 Kč	2 892 Kč

## 8.6 Tepelná čerpadla aroSTOR VWL vzduch/voda pro přípravu teplé vody

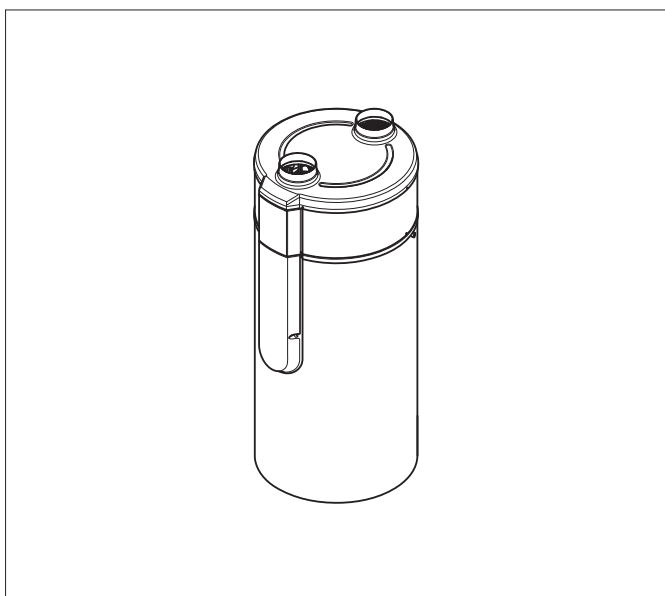

### aroSTOR VWL vzduch/voda pro přípravu TV

Ekonomická příprava teplé vody, přibližně o 40% nižší než při použití plynového kondenzačního kotle

- objem teplé vody 270l
- minimální teplota nasávaného vzduchu až -7°C
- maximální teplota teplé vody až 60°C (kompresor), až 65°C (kompresor + el. spirála)
- integrovaná elektrická spirála 1,2 kW
- nerezový zásobník
- použité chladivo R 290
- vysoké výkonové číslo COP = 3,6 (A15/W55)
- možnost připojení k přídavnému kotli prostřednictvím integrovaného výměníku (varianta VWL BM 270/5)



Obj. č.	Označení	Třída ErP	Materiálová skupina	Cena v Kč	
				bez DPH	s DPH 21%
0010026817	aroSTOR VWL B 270/5	A	A2	57 300 Kč	69 333 Kč
0010026819	aroSTOR VWL BM 270/5	A	A2	59 600 Kč	72 116 Kč

## 9.1 Solární systém auroSTEP

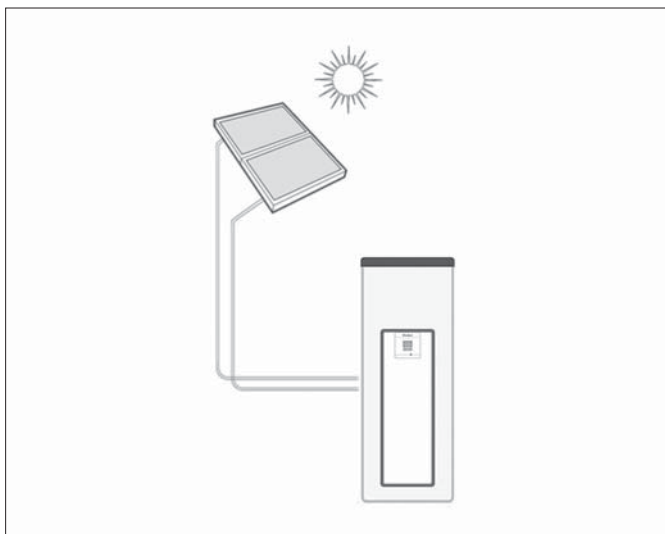

## Ploché solární panely - beztlaký systém

## Základní charakteristika

- využití sluneční energie pro podporu ohřevu teplé vody

**Systém auroSTEP ISS 1.150 obsahuje:**

- monovalentní zásobník 150l, beztlaký modul VMS 8 D s vestavěnou regulací pro převýšení do 8,5m, elektro ohřev 2,5 kW a nemrznoucí směs (10l)

**montáž na šikmou střechu (auroSTEP ISS ...T):**

- 1x (0010038527) plochý solární panel auroTHERM classic VFK 135/3 D (horizontální provedení)
- 1x (0020059898) sada montážních lišt na šikmou střechu
- 1x (0010033837) přípoj. sada včetně kolektorového čidla

**montáž na plochou střechu (auroSTEP ISS ...P):**

- 1x (0010038523) plochý solární panel auroTHERM classic VFK 135/3 VD (vertikální provedení)
- 1x (0020092558) sada montážních lišt na plochou střechu
- 1x (0010033824) přípoj. sada včetně kolektorového čidla
- 2x (0020137774) A-konstrukce pro vodorovnou střechu

**Pro šikmou střechu (auroSTEP ISS ...T) je nutno vybrat úchyty podle krytiny:**

- A** klasická krytina - 1x 0020055174
- B** rovná krytina - 1x 0020055184
- C** vlnité desky - 1x 0020059897

**Pro vodorovnou střechu (auroSTEP ISS ...P) je možno vybrat**

- 2x 0020137768 zátěžovou desku

**Systém auroSTEP ISS 2.250 a 2.350 obsahuje:**

- monovalentní zásobník 250l, beztlaký modul VMS 8 D s vestavěnou regulací pro převýšení do 8,5m, elektro ohřev 2,5 kW a nemrznoucí směs (10l) nebo bivalentní zásobník 250l nebo 350l, beztlaký modul VMS 8 D s vestavěnou regulací pro převýšení do 8,5m a nemrznoucí směs (10l)

**montáž na šikmou střechu (auroSTEP ISS ...T):**

- 2x (0010038527) plochý solární panel auroTHERM classic VFK 135/3 D (horizontální provedení)
- 2x (0020059898) sada montážních lišt na šikmou střechu
- 1x (0020077913) přípoj. sada včetně kolektorového čidla

**montáž na plochou střechu (auroSTEP ISS ...P):**

- 2x (0010038523) plochý solární panel auroTHERM classic VFK 135/3 VD (vertikální provedení)
- 2x (0020092558) sada montážních lišt na plochou střechu
- 1x (0010033824) přípoj. sada včetně kolektorového čidla
- 3x (0020137774) A-konstrukce pro vodorovnou střechu

**Pro šikmou střechu (auroSTEP ISS ...T) je nutno vybrat úchyty podle krytiny:**

- A** klasická krytina - 1x 0020055174 + 1x 0020059896
- B** rovná krytina - 1x 0020055184 + 1x 0020059895
- C** vlnité desky - 1x 0020059897 + 1x 0020087854

**Pro vodorovnou střechu (auroSTEP plus ...P) je možno vybrat**

- 3x 0020137768 zátěžovou desku

Jednotlivé položky nejsou samostatně prodejné.





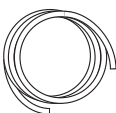

## 9.1 Solární systém auroSTEP

Obj. č.	Označení	Materiálová skupina	Cena v Kč	
			bez DPH	s DPH 21 %
0010020263	Solární systém auroSTEP ISS 1.150 ET pro šikmou střechu (monovalentní 150l zásobník VIH S1 150/4 B, beztlaký modul VMS 8 D s vestavěnou regulací pro převýšení do 8,5m, elektro ohřev 2,5 kW a 1 solární panel VFK 135/3 D)	A	63 600 Kč	76 956 Kč
0010020264	Solární systém auroSTEP ISS 1.150 EP pro plochou střechu (monovalentní 150l zásobník VIH S1 150/4 B, beztlaký modul VMS 8 D s vestavěnou regulací pro převýšení do 8,5m, elektro ohřev 2,5 kW a 1 solární panel VFK 135/3 VD)	A	74 400 Kč	90 024 Kč
0010020267	Solární systém auroSTEP ISS 2.250 ET pro šikmou střechu (monovalentní 250l zásobník VIH S1 250/4 B, beztlaký modul VMS 8 D s vestavěnou regulací pro převýšení do 8,5m, elektro ohřev 2,5 kW a 2 solární panely VFK 135/3 D)	A	88 700 Kč	107 327 Kč
0010020268	Solární systém auroSTEP ISS 2.250 EP pro plochou střechu (monovalentní 250l zásobník VIH S1 250/4 B, beztlaký modul VMS 8 D s vestavěnou regulací pro převýšení do 8,5m, elektro ohřev 2,5 kW a 2 solární panely VFK 135/3 VD)	A	99 500 Kč	120 395 Kč
0010020269	Solární systém auroSTEP ISS 2.250 T pro šikmou střechu (bivalentní 250l zásobník VIH S2 250/4 B, beztlaký modul VMS 8 D s vestavěnou regulací pro převýšení do 8,5m a 2 solární panely VFK 135/3 D)	A	85 100 Kč	102 971 Kč
0010020270	Solární systém auroSTEP ISS 2.250 P pro plochou střechu (bivalentní 250l zásobník VIH S2 250/4 B, beztlaký modul VMS 8 D s vestavěnou regulací pro převýšení do 8,5m a 2 solární panely VFK 135/3 VD)	A	96 000 Kč	116 160 Kč
0010020273	Solární systém auroSTEP ISS 2.350 T pro šikmou střechu (bivalentní 350l zásobník VIH S2 350/4 B, beztlaký modul VMS 8 D s vestavěnou regulací pro převýšení do 8,5m a 2 solární panely VFK 135/3 D)	A	108 000 Kč	130 680 Kč
0010020274	Solární systém auroSTEP ISS 2.350 P pro plochou střechu (bivalentní 350l zásobník VIH S2 350/4 B, beztlaký modul VMS 8 D s vestavěnou regulací pro převýšení do 8,5m a 2 solární panely VFK 135/3 VD)	A	118 700 Kč	143 627 Kč

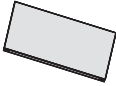
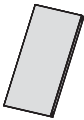
### Doporučené příslušenství

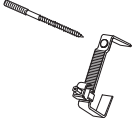
Vyobrazení	Obj. č.	Označení	Materiálová skupina	Cena v Kč	
				bez DPH	s DPH 21 %
bez vyobrazení	0020204489	Čerpadlo, přídatná sada pro převýšení do 12 m	A	6 700 Kč	8 107 Kč
bez vyobrazení	0020204487	Elektro ohřev 2,5 kW pro bivalentní zásobníky	A	9 200 Kč	11 132 Kč
bez vyobrazení	0020183366	Kabelový svazek pro připojení čerpadla Antilegionelly	A	230 Kč	278 Kč
	302359	Propoj. pružná trubka 2 v 1 zaizolovaná s kabelem pro solární čidlo, délka 10 m	A	7 060 Kč	8 543 Kč
	302360	Propoj. pružná trubka 2 v 1 zaizolovaná s kabelem pro solární čidlo, délka 20 m	A	13 060 Kč	15 803 Kč
	302361	Tepelná izolace vstupu a výstupu solárního panelu, odolná vůči slunečnímu záření a mechanickému poškození, 0,75 m	A	570 Kč	690 Kč
bez vyobrazení	302364	Oválné přichytky pružné trubky 2 v 1 (4 ks)	A	450 Kč	545 Kč
bez vyobrazení	302363	Náhradní nemrzoucí směs, 10l (již v požadované koncentraci)	A	1 470 Kč	1 779 Kč

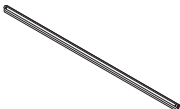
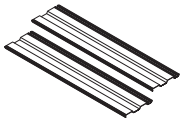

Vyobrazení	Obj. č.	Označení	Materiálová skupina	Cena v Kč	
				bez DPH	s DPH 21 %
<b>Montážní příslušenství na šikmou střechu pro ploché solární panely VFK 135/3 D (horizontální provedení) a VFK 135/3 VD (vertikální provedení)</b>					
	0010038527	Solární panel auroTHERM classic VFK 135/3 D (horizontální provedení)	A	17 920 Kč	21 683 Kč
bez vyobrazení	0020077913	Připoj. sada včetně kolektorového čidla pro 2 panely VFK 135/3 D	A	1 300 Kč	1 573 Kč
	0010038523	Solární panel auroTHERM classic VFK 135/3 VD (vertikální provedení)	A	17 920 Kč	21 683 Kč
bez vyobrazení	0010033824	Připoj. sada včetně kolektorového čidla pro panely VFK 135/3 VD	A	2 270 Kč	2 747 Kč
	0020055174	Sada držáků pro klasickou krytinu (4 ks)	A	2 890 Kč	3 497 Kč
	0020059896	Sada držáků - rozšíření pro klasickou krytinu (2ks) pro montáž panelů nad sebou	A	1 450 Kč	1 755 Kč
	0020055184	Sada držáků pro rovnou krytinu (4 ks)	A	2 890 Kč	3 497 Kč
	0020059895	Sada držáků - rozšíření pro rovnou krytinu (2ks) pro montáž panelů nad sebou	A	1 450 Kč	1 755 Kč
	0020059897	Sada držáků se závrtným šroubem pro vlnité desky (4ks) pro montáž panelů vedle sebe	A	2 660 Kč	3 219 Kč
	0020087854	Sada držáků - rozšíření pro vlnité desky (2ks) pro montáž panelů nad sebou	A	1 900 Kč	2 299 Kč
	0020059899	Sada montážních lišt (2 ks) na šikmou střechu (vertikální kolektor)	A	1 310 Kč	1 585 Kč
	0020059898	Sada montážních lišt (2 ks) na šikmou střechu (horizontální kolektor)	A	1 690 Kč	2 045 Kč
<b>Montážní příslušenství na plochou střechu pro ploché solární panely VFK 135/3 D (horizontální provedení) a VFK 135/3 VD (vertikální provedení)</b>					
	0020137774	A-konstrukce (1ks) pro vertikální kolektor (1-3) pro plochou střechu	A	3 120 Kč	3 775 Kč
	0020137775	A-konstrukce (1ks) pro horizontální kolektor (1) pro plochou střechu	A	2 890 Kč	3 497 Kč
	0020092558	Sada montážních lišt (2 ks) na plochou střechu (vertikální kolektor)	A	710 Kč	859 Kč
	0020092559	Sada montážních lišt (2 ks) na plochou střechu (horizontální kolektor)	A	900 Kč	1 089 Kč
	0020137768	Zátěžová deska (2 ks) pro 1x A-konstrukci	A	2 390 Kč	2 892 Kč

## 9.2 Solární systém Solar Set 1T a Solar Set 1P bez kondenzačního kotle

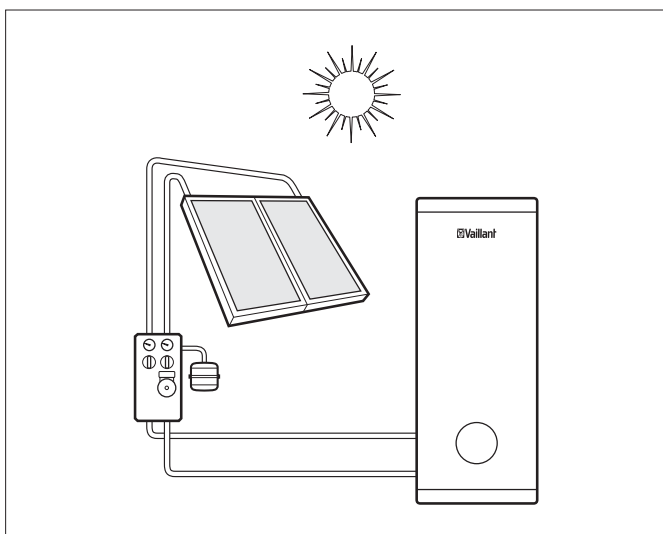

### Ploché solární panely - tlakový systém

#### Základní charakteristika

- využití sluneční energie pro podporu ohřevu teplé vody



**Na solární systémy s podporou vytápění Vám vypracujeme individuální cenovou nabídku.**

#### Sestava Solar Set 1T (na šikmou střechu) obsahuje :

- 2x solární panel auroTHERM VFK 145/3 V (0010038514)
- 1x zásobník VIH S 300/3 BR (0010020642)
- 1x čerpadlová skupina VMS 70 (2,5 - 20l) (0020193190)
- 1x expanzní nádoba, 18l (302097)
- 1x předřadná expanzní nádoba, 5l (302405)
- 1x odvzdušňovač s uzavíracím ventilem (302019)
- 1x hydraulické propojení mezi panely + krajní (0020055181 + 0020059893)
- 2x montážní sada pro 1 panel na šikmou střechu (0020059899)
- 1x nemrznoucí směs (302498)
- 1x solární regulátor auroMATIC VRS 570 (0020203655)

#### Volitelné prvky - úchyty :

- 2x sada držáků pro klasickou krytinu (0020055174)
- 2x sada držáků pro rovnou krytinu (0020055184)
- 2x sada držáků se závrtným šroubem pro vlnité desky (0020059897)

#### Sestava Solar Set 1P (na plochou střechu) obsahuje :

- 2x solární panel auroTHERM VFK 145/3 V (0010038514)
- 1x zásobník VIH S 300/3 BR (0010020642)
- 1x čerpadlová skupina VMS 70 (2,5 - 20l) (0020193190)
- 1x expanzní nádoba, 18l (302097)
- 1x předřadná expanzní nádoba, 5l (302405)
- 1x odvzdušňovač s uzavíracím ventilem (302019)
- 1x hydraulické propojení mezi panely + krajní (0020055181 + 0020059893)
- 2x montážní sada pro 1 panel na plochou střechu (0020092558)
- 1x nemrznoucí směs (302498)
- 1x solární regulátor auroMATIC VRS 570 (0020203655)

#### Volitelné prvky - úchyty :

- 3x A-konstrukce pro plochou střechu (0020137774)
- 3x zátěžová deska (2 ks) pro 1 A-konstrukci (0020137768)

Obj. č.	Označení	Materiálová skupina	Cena v Kč	
			bez DPH	s DPH 21%
0010009392	Solar Set 1T	A	90 900Kč	109 989Kč
0010009393	Solar Set 1P	A	90 500Kč	109 505Kč

## 9.3 Solární systém Solar Set 1T a Solar Set 1P s kondenzačním kotlem

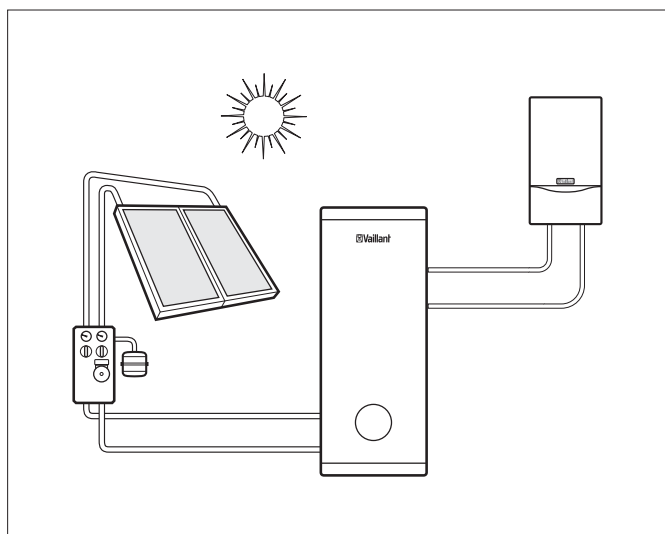

## Ploché solární panely - tlakový systém

## Základní charakteristika

- využití sluneční energie pro podporu ohřevu teplé vody



Na solární systémy s podporou vytápění Vám vypracujeme individuální cenovou nabídku.

## Sestava Solar Set 1T (na šikmou střechu) obsahuje :

- jeden z níže uvedených kondenzačních závěsných kotlů :  
VU 15CS/1-5 ecoTEC plus  
VU 20CS/1-5 ecoTEC plus  
VU 25CS/1-5 ecoTEC plus
- 2x solární panel auroTHERM VFK 145/3 V (0010038514)
- 1x zásobník VIH S 300/3 BR (0010020642)
- 1x čerpadlová skupina VMS 70 (2,5 - 20l) (0020193190)
- 1x expanzní nádoba, 18l (302097)
- 1x předřadná expanzní nádoba, 5l (302405)
- 1x odvzdušňovač s uzavíracím ventilem (302019)
- 1x hydraulické propojení mezi panely + krajní (0020055181 + 0020059893)
- 2x montážní sada pro 1 panel na šikmou střechu (0020059899)
- 1x nemrznoucí směs (302498)
- 1x regulátor multiMATIC 700 (0020171316)
- 1x modul VR 70 (0020184844) pro 1 přímý topný okruh a solární ohřev TV

## Volitelné prvky - úchyty :

- 2x sada držáků pro klasickou krytinu (0020055174)
- 2x sada držáků pro rovnou krytinu (0020055184)
- 2x sada držáků se závrtným šroubem pro vlnité desky (0020059897)

## Sestava Solar Set 1P (na plochou střechu) obsahuje :



- jeden z níže uvedených kondenzačních závěsných kotlů :  
VU 15CS/1-5 ecoTEC plus  
VU 20CS/1-5 ecoTEC plus  
VU 25CS/1-5 ecoTEC plus
- 2x solární panel auroTHERM VFK 145/3 V (0010038514)
- 1x zásobník VIH S 300/3 BR (0010020642)
- 1x čerpadlová skupina VMS 70 (2,5 - 20l) (0020193190)
- 1x expanzní nádoba, 18l (302097)
- 1x předřadná expanzní nádoba, 5l (302405)
- 1x odvzdušňovač s uzavíracím ventilem (302019)
- 1x hydraulické propojení mezi panely + krajní (0020055181 + 0020059893)
- 2x montážní sada pro 1 panel na plochou střechu (0020092558)
- 1x nemrznoucí směs (302498)
- 1x regulátor multiMATIC 700 (0020171316)
- 1x modul VR 70 (0020184844) pro 1 přímý topný okruh a solární ohřev TV)







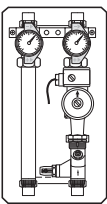

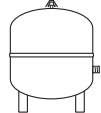
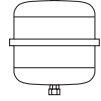
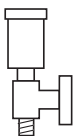

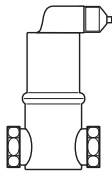
## Volitelné prvky - úchyty :

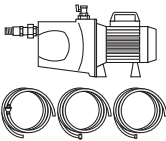
- 3x A-konstrukce pro plochou střechu (0020137774)
- 3x zátěžová deska (2 ks) pro 1 A-konstrukci (0020137768)

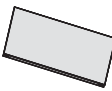









Obj. č.	Označení	Materiálová skupina	Cena v Kč	
			bez DPH	s DPH 21%
0010016504	Solar Set 1T-VU 15CS/1-5	A	145 200 Kč	175 692 Kč
0010016505	Solar Set 1T-VU 20CS/1-5	A	149 500 Kč	180 895 Kč
0010016506	Solar Set 1T-VU 25CS/1-5	A	150 700 Kč	182 347 Kč
0010016507	Solar Set 1P-VU 15CS/1-5	A	144 800 Kč	175 208 Kč
0010016508	Solar Set 1P-VU 20CS/1-5	A	149 200 Kč	180 532 Kč
0010016509	Solar Set 1P-VU 25CS/1-5	A	150 300 Kč	181 863 Kč

## 9.4 Příslušenství pro solární systémy

Vyobrazení	Obj. č.	Označení	Materiálová skupina	Cena v Kč	
				bez DPH	s DPH 21 %
	0010020642	VIH S 300/3 BR, objem 300l, topná a solární spirála	A	38 430 Kč	46 500 Kč
	0010020643	VIH S 400/3 BR, objem 400l, topná a solární spirála	A	45 890 Kč	55 527 Kč
	0010020644	VIH S 500/3 BR, objem 500l, topná a solární spirála	A	56 600 Kč	68 486 Kč
	0010020648	VIH SW 400/3 BR, objem 400l, solární a topná spirála pro TČ	A1	57 670 Kč	69 781 Kč
	0010020649	VIH SW 500/3 BR, objem 500l, solární a topná spirála pro TČ	A1	62 400 Kč	75 504 Kč
bez vyobrazení	0020230734	Elektro spirála 6 kW (2,4,6 kW), 400 V, s přírubou pro zásobníky VIH R/RW/SW 300-500/BR	A	18 520 Kč	22 409 Kč
bez vyobrazení	306257	Zásobníkové čidlo pro kombinaci zásobníku VIH + kotle VU a VK	A	525 Kč	635 Kč
bez vyobrazení	305827	Přípojovací skupina bez regulace tlaku vody pro zásobníky VIH R/RW/SW 300-500/BR	A	3 140 Kč	3 799 Kč
bez vyobrazení	302076	Sada čerpadla k termické dezinfekci (legionella), pro zásobníky VIH R/RW/SW 300-500/BR	A	11 470 Kč	13 879 Kč
	0020193190	Čerpadlová skupina VMS 70 (2,5 - 20l)	A	13 060 Kč	15 803 Kč
bez vyobrazení	0020173592	Nástěnný držák expanzní nádoby	A	1 580 Kč	1 912 Kč
bez vyobrazení	0020193231	Svěrné šroubení G3/4 x 22/18	A	780 Kč	944 Kč
	302097	Expanzní nádoba 18l – pro okruh nemrznoucí směsi	A	2 500 Kč	3 025 Kč
	302098	Expanzní nádoba 25l – pro okruh nemrznoucí směsi	A	2 650 Kč	3 207 Kč
	302428	Expanzní nádoba 35l – pro okruh nemrznoucí směsi	A	2 650 Kč	3 207 Kč
	302496	Expanzní nádoba, 50l, stacionární provedení	A	5 180 Kč	6 268 Kč
	302497	Expanzní nádoba, 80l, stacionární provedení	A	6 720 Kč	8 131 Kč
	302405	Předřadná expanzní nádoba, 5l	A	1 470 Kč	1 779 Kč
	0020048752	Předřadná expanzní nádoba, 12l (pouze na objednání, dodací lhůta 14 dní)	A	2 390 Kč	2 892 Kč
	0020048753	Předřadná expanzní nádoba, 18l (pouze na objednání, dodací lhůta 14 dní)	A	2 500 Kč	3 025 Kč
	302019	Odvzdušňovač s uzavíracím ventilem	A	510 Kč	617 Kč

Vyobrazení	Obj. č.	Označení	Materiálová skupina	Cena v Kč	
				bez DPH	s DPH 21 %
	302418	Automatický odvzdušňovací systém	A	4 220 Kč	5 106 Kč
	302498	Nemrzoucí směs, 20l (již v požadované koncentraci)	A	2 850 Kč	3 449 Kč
	0020166590	Plnicí zařízení	A	12 500 Kč	15 125 Kč
bez vyobrazení	0020203655	Solární diferenciální regulátor auroMATIC VRS 570	A	7 060 Kč	8 543 Kč
bez vyobrazení	306788	VR11 solární čidlo	A	480 Kč	581 Kč
<b>Montážní příslušenství plochých solárních panelů auroTHERM VFK 145/3 V a VFK 145/3 H</b>					
	0010038514	Solární panel auroTHERM VFK 145/3 V (vertikální)	A	18 060 Kč	21 853 Kč
	0010038516	Solární panel auroTHERM VFK 145/3 H (horizontální)	A	18 060 Kč	21 853 Kč
	0020059893	Hydraulické propojení krajní	A	1 800 Kč	2 178 Kč
	0020055181	Hydraulické propojení mezi panely vedle sebe	A	1 200 Kč	1 452 Kč
	0020059894	Hydraulické propojení mezi panely nad sebou	A	2 050 Kč	2 481 Kč
<b>Montážní příslušenství na šikmou střechu pro panely VFK 145/3 V a VFK 145/3 H</b>					
	0020059899	Sada montážních lišt (2 ks) na šikmou střechu (vertikální kolektor)	A	1 310 Kč	1 585 Kč
	0020059898	Sada montážních lišt (2 ks) na šikmou střechu (horizontální kolektor)	A	1 690 Kč	2 045 Kč
	0020055174	Sada držáků pro klasickou krytinu (4 ks)	A	2 890 Kč	3 497 Kč
	0020059896	Sada držáků - rozšíření pro klasickou krytinu (2ks) pro montáž panelů nad sebou	A	1 450 Kč	1 755 Kč
	0020055184	Sada držáků pro rovnou krytinu (4 ks)	A	2 890 Kč	3 497 Kč
	0020059895	Sada držáků - rozšíření pro rovnou krytinu (2ks) pro montáž panelů nad sebou.	A	1 450 Kč	1 755 Kč

## 9.4 Příslušenství pro solární systémy

Vyobrazení	Obj. č.	Označení	Materiálová skupina	Cena v Kč	
				bez DPH	s DPH 21 %
	0020059897	Sada držáků se závrtným šroubem pro vlnité desky (4ks)	A	2 660 Kč	3 219 Kč
	0020087854	Sada držáků - rozšíření pro vlnité desky (2ks) pro montáž panelů nad sebou	A	1 900 Kč	2 299 Kč
<b>Montážní příslušenství na plochou střechu pro panely VFK 145/3 V a VFK 145/3 H</b>					
	0020092558	Sada montážních lišt (2 ks) na plochou střechu (vertikální kolektor)	A	710 Kč	859 Kč
	0020092559	Sada montážních lišt (2 ks) na plochou střechu (horizontální kolektor)	A	900 Kč	1 089 Kč
	0020137774	A-konstrukce (1ks) pro vertikální kolektor pro plochou střechu	A	3 120 Kč	3 775 Kč
	0020137775	A-konstrukce (1ks) pro horizontální kolektor pro plochou střechu	A	2 890 Kč	3 497 Kč
	0020137768	Zátěžová deska (2 ks) pro 1 A-konstrukci	A	2 390 Kč	2 892 Kč
<b>Montážní příslušenství na úpravu sklonu na šikmou střechu pro panely VFK 145/3 V a VFK 145/3 H</b>					
	0020094867	Konstrukce na úpravu sklonu (1ks) na šikmé střeše (vertikální kolektor)	A	3 970 Kč	4 804 Kč
	0020094868	Konstrukce na úpravu sklonu (1ks) na šikmé střeše (horizontální kolektor)	A	3 720 Kč	4 501 Kč
	0020092558	Sada montážních lišt (2 ks) na úpravu sklonu na šikmé střeše (vertikální kolektor)	A	710 Kč	859 Kč
	0020092559	Sada montážních lišt (2 ks) na úpravu sklonu na šikmé střeše (horizontální kolektor)	A	900 Kč	1 089 Kč
	0020094870	Sada držáků pro klasickou krytinu (2 ks) na úpravu sklonu na šikmé střeše	A	2 050 Kč	2 481 Kč
	0020094872	Sada držáků se závrtným šroubem pro vlnité desky (2ks) na úpravu sklonu na šikmé střeše	A	1 190 Kč	1 440 Kč

## 10.1 Akumulační zásobníky allSTOR VPS/3-5 plus

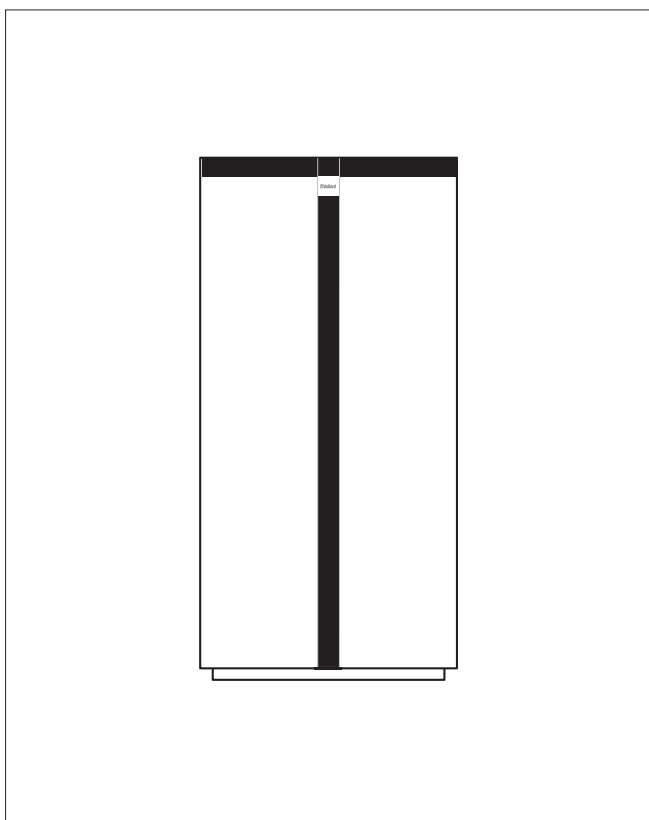
**Základní charakteristika**

- akumulace zásobníky allSTOR VPS/3-5 plus pro kombinaci různých tepelných zdrojů
- tepelná izolace zásobníků třídy B



Obj. č.	Označení	Materiálová skupina	Cena v Kč	
			bez DPH	s DPH 21%
<b>0010015130</b> 0020171086 0020165475	<b>allSTOR plus VPS 300/3-5</b> allSTOR VPS 300/3-5 (zásobník) allSTOR VPS 300/3-7/-5 (B-Label izolace)	A1	31 700 Kč	38 357 Kč
<b>0010015131</b> 0020171087 0020165476	<b>allSTOR plus VPS 500/3-5</b> allSTOR VPS 500/3-5 (zásobník) allSTOR VPS 500/3-7/-5 (B-Label izolace)	A1	35 700 Kč	43 197 Kč
<b>0010015132</b> 0020171088 0020165477	<b>allSTOR plus VPS 800/3-5</b> allSTOR VPS 800/3-5 (zásobník) allSTOR VPS 800/3-7/-5 (B-Label izolace)	A1	42 300 Kč	51 183 Kč
<b>0010015133</b> 0020171089 0020165478	<b>allSTOR plus VPS 1000/3-5</b> allSTOR VPS 1000/3-5 (zásobník) allSTOR VPS 1000/3-7/-5 (B-Label izolace)	A1	47 700 Kč	57 717 Kč
<b>0010015134</b> 0020171090 0020170621 0020170622	<b>allSTOR plus VPS 1500/3-5</b> allSTOR VPS 1500/3-5 (zásobník) allSTOR VPS 1500/3-7/-5 (B-Label izolace 1) allSTOR VPS 1500/3-7/-5 (B-Label izolace 2)	A1	70 600 Kč	85 426 Kč
<b>0010015135</b> 0020171091 0020170623 0020170624	<b>allSTOR plus VPS 2000/3-5</b> allSTOR VPS 2000/3-5 (zásobník) allSTOR VPS 2000/3-7/-5 (B-Label izolace 1) allSTOR VPS 2000/3-7/-5 (B-Label izolace 2)	A1	76 500 Kč	92 565 Kč

## 10.2 Akumulační zásobníky allSTOR VPS/3-7 exclusive



### Základní charakteristika

- akumulační zásobníky allSTOR jsou centrem účinného a energeticky úsporného topného systému
- možno provozovat samostatně nebo začlenit solární systém a / nebo přípravu teplé vody
- jednotka k ohřevu teplé vody VPM...W (průtoková příprava TV)
- solární jednotka VPM...S s integrovaným regulátorem a displejem pro ovládání celého solárního systému
- tepelná izolace zásobníků třídy B



Obj. č.	Označení	Materiálová skupina	Cena v Kč	
			bez DPH	s DPH 21%
0010015124	allSTOR exclusive VPS 300/3-7	A1	39 500 Kč	47 795 Kč
0020171080	allSTOR VPS 300/3-7 (zásobník)			
0020165475	allSTOR VPS 300/3-7/-5 (B-Label izolace)			
0010015125	allSTOR exclusive VPS 500/3-7	A1	45 500 Kč	55 055 Kč
0020171081	allSTOR VPS 500/3-7 (zásobník)			
0020165476	allSTOR VPS 500/3-7/-5 (B-Label izolace)			
0010015126	allSTOR exclusive VPS 800/3-7	A1	53 900 Kč	65 219 Kč
0020171082	allSTOR VPS 800/3-7 (zásobník)			
0020165477	allSTOR VPS 800/3-7/-5 (B-Label izolace)			
0010015127	allSTOR exclusive VPS 1000/3-7	A1	57 400 Kč	69 454 Kč
0020171083	allSTOR VPS 1000/3-7 (zásobník)			
0020165478	allSTOR VPS 1000/3-7/-5 (B-Label izolace)			
0010015128	allSTOR exclusive VPS 1500/3-7	A1	82 600 Kč	99 946 Kč
0020171084	allSTOR VPS 1500/3-7 (zásobník)			
0020170621	allSTOR VPS 1500/3-7/-5 (B-Label izolace 1)			
0020170622	allSTOR VPS 1500/3-7/-5 (B-Label izolace 2)			
0010015129	allSTOR exclusive VPS 2000/3-7	A1	89 800 Kč	108 658 Kč
0020171085	allSTOR VPS 2000/3-7 (zásobník)			
0020170623	allSTOR VPS 2000/3-7/-5 (B-Label izolace 1)			
0020170624	allSTOR VPS 2000/3-7/-5 (B-Label izolace 2)			
0010015136	Jednotka k ohřevu TV aquaFLOW exclusive VPM 20/25/2 W	A1	38 020 Kč	46 004 Kč
0010015137	Jednotka k ohřevu TV aquaFLOW exclusive VPM 30/35/2 W	A1	39 630 Kč	47 952 Kč
0010015138	Jednotka k ohřevu TV aquaFLOW exclusive VPM 40/45/2 W	A1	50 010 Kč	60 512 Kč
0010015144	Sada s cirkulačním čerpadlem VPM.../2 W	A1	5 410 Kč	6 546 Kč



## 10. Akumulační zásobníky pro ekologické zdroje

Obj. č.	Označení	Materiálová skupina	Cena v Kč	
			bez DPH	s DPH 21%
0010015145	Sada pro externí cirkulační čerpadlo VPM.../2 W	A1	1 090 Kč	1 319 Kč
0010015139	Solární jednotka auroFLOW exclusive VPM 20/2 S (tlak. systém)	A1	43 260 Kč	52 345 Kč
0010015140	Solární jednotka auroFLOW exclusive VPM 60/2 S (tlak. systém)	A1	45 730 Kč	55 333 Kč
0010013147	Solární jednotka auroFLOW plus VPM 15 D (drainback systém)	A1	41 980 Kč	50 796 Kč
0010013162	Solární jednotka auroFLOW plus VPM 30 D (drainback systém)	A1	58 910 Kč	71 281 Kč
0010015146	Kaskádový el. ventil VPM.../2 W	A1	6 600 Kč	7 986 Kč
0010015141	Izolace připojení 1,5"	A1	590 Kč	714 Kč
0010015142	Izolace připojení 2,0"	A1	700 Kč	847 Kč
0010015143	Izolace připojení 2,5"	A1	820 Kč	992 Kč
0010014300	Konzole pro montáž na zeď 1 x VPM.../2 W	A1	15 110 Kč	18 283 Kč
0010014303	Konzole pro montáž na zeď, rozšíření 1 x VPM.../2 W	A1	9 490 Kč	11 483 Kč
0010014301	Konzole pro montáž na zeď 2 x VPM.../2 W	A1	17 940 Kč	21 707 Kč
0010014299	Konzole pro montáž na zeď 1 x VPM.../2 S	A1	18 630 Kč	22 542 Kč
0010014302	Konzole pro montáž na zeď, rozšíření 1 x VPM.../2 S	A1	12 600 Kč	15 246 Kč
0020180702	VWZ MEH 60 modul záložního elektrického ohřevu 2-6kW	A1	16 750 Kč	20 268 Kč
0010023612	VWZ MEH 97/6 hydraulická jednotka (obsahuje řídicí jednotku VWZ AI VWL X/2 A, el. topnou tyč 6 kW/9 kW (230 V/400 V), trojcestný ventil a expanzní nádobu)	A1	32 270 Kč	39 047 Kč
0020036743	Trojcestný ventil pro zapojení TČ a zásobníku allSTOR s přípravou TV	A1	2 510 Kč	3 037 Kč

## 11.1 Centrální rekuperační jednotka recoVAIR VAR 260/4 a VAR 360/4

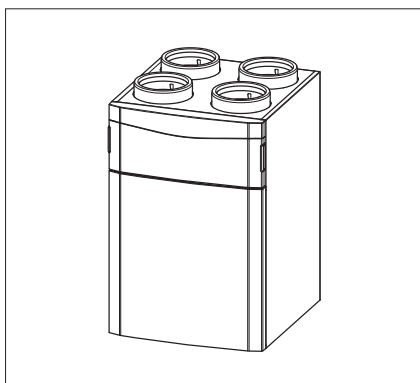

- rekuperační/ventilační jednotka s výměníkem s vysokou úrovní tepelné účinnosti (<92%)
- plně funkční při venkovní teplotě do -3 ° C
- omezený přívod nasávaného vzduchu při nižší venkovní teplotě jak -7 ° C
- dva stejnosměrné ventilátory s konstantní regulací průtoku v souladu s prouděním vzduchu
- vestavěný filtr vzduchu
- montáž na zeď
- možné provedení i s entalpickým výměníkem tepla pro zpětné získávání tepla a vlhkosti (VAR 260/4 E, VAR 360/4 E)



Obj. č.	Označení	Rozsah výkonu	Materiálová skupina	Cena v Kč	
				bez DPH	s DPH 21 %
0010016046	recoVAIR VAR 260/4	max 260 m <sup>3</sup> /h (až cca 190 m <sup>2</sup> )	A1	62 700 Kč	75 867 Kč
0010016354	recoVAIR VAR 260/4 E (entalpický výměník)	max 260 m <sup>3</sup> /h (až cca 190 m <sup>2</sup> )	A1	83 100 Kč	100 551 Kč
0010016045	recoVAIR VAR 360/4	max 360 m <sup>3</sup> /h (až cca 300 m <sup>2</sup> )	A1	72 900 Kč	88 209 Kč
0010016355	recoVAIR VAR 360/4 E (entalpický výměník)	max 360 m <sup>3</sup> /h (až cca 300 m <sup>2</sup> )	A1	89 700 Kč	108 537 Kč



### Příslušenství recoVAIR

Obj. č.	Označení	Materiálová skupina	Cena v Kč	
			bez DPH	s DPH 21 %
0020171316	<b>multiMATIC 700</b> eBUS rozhraní, digitální s týdenním časovým programem pro 1 přímý topný okruh s možností rozšiřování pomocí modulů VR 70 nebo VR 71, podsvícený displej, program pro dovolenou, kabelové venkovní DCF čidlo. Možnost vzdálené správy pomocí modulu VR 921	A	5 660 Kč	6 849 Kč
0020180806	Kuličkový sífón	A	2 030 Kč	2 456 Kč
0020171202	VAZ S4/1, 4-polohový ovladač	A	1 530 Kč	1 851 Kč
0020184869	VAZ CO2/1, CO2 sensor	A	7 670 Kč	9 281 Kč
0020180798	Entalpický výměník pro recoVAIR 360/260 /4	A	24 780 Kč	29 984 Kč
0020180809	Sada filtrů, G4/F7 360/260 /4	A	1 340 Kč	1 621 Kč
0020180873	Sada filtrů, G4/F9 360/260 /4	A	1 460 Kč	1 767 Kč
0020180799	El. předehřívací registr pro recoVAIR 360/4	A	3 510 Kč	4 247 Kč
0020180800	El. předehřívací registr pro recoVAIR 260/4	A	3 290 Kč	3 981 Kč

## 11.2 Decentrální rekuperační jednotka recoVAIR VAR 60/1 D a VAR 60/1 DW

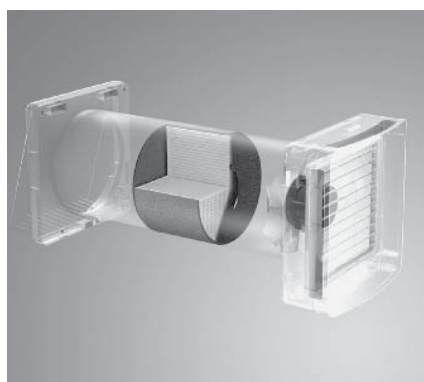

- rekuperační/ventilační jednotka s keramickým výměníkem s vysokou účinností až 85%
- velmi tichý provoz
- drátové provedení VAR 60/1 D a bezdrátové provedení VAR 60/1 DW
- 3-stupňová ventilace pro VAR 60/1 D a 5-stupňová ventilace pro VAR 60/1 DW
- není potřeba vzduchotechnických rozvodů
- dvojitá filtrace se snadnou údržbou
- 1 hlavní jednotka a až 15 přidružených jednotek
- jednoduché dálkové ovládání nebo ovládací panel s integrovaným CO<sub>2</sub> snímačem a snímačem vlhkosti



## Drátové provedení recoVAIR VAR 60/1 D

Obj. č.	Označení	Rozsah výkonu m <sup>3</sup> /hod	Materiálová skupina	Cena v Kč	
				bez DPH	s DPH 21 %
0010020773	recoVAIR VAR 60/1 D	30 / 45 / 60 3	A	10 710 Kč	12 959 Kč
0020236363	VAZ RC dálkové ovládání pro VAR 60/1 D		A	890 Kč	1 077 Kč
0020236367	VAZ CPC ovládací panel s integrovaným CO <sub>2</sub> snímačem a snímačem vlhkosti pro VAR 60/1 D		A	13 440 Kč	16 262 Kč
0020236365	VAZ montážní potrubí pro VAR 60/1 D(W) (d 160mm, l 500mm)		A	560 Kč	678 Kč
0020236366	VAZ G160 bílý kryt na vnější stěnu pro VAR 60/1 D(W)		A	450 Kč	545 Kč
0020236370	G3 Set 10 ks filtrů pro VAR 60/1 D(W)		A	350 Kč	424 Kč

## Bezdrátové provedení recoVAIR VAR 60/1 DW

Obj. č.	Označení	Rozsah výkonu m <sup>3</sup> /hod	Materiálová skupina	Cena v Kč	
				bez DPH	s DPH 21 %
0010020774	recoVAIR VAR 60/1 DW	30 / 37.5 / 45 / 52.5 / 60	A	20 900 Kč	25 289 Kč
0020236364	VAZ RCW dálkové ovládání pro VAR 60/1 DW		A	890 Kč	1 077 Kč
0020236368	VAZ CPCW bezdrátový ovládací panel s integrovaným CO <sub>2</sub> snímačem a snímačem vlhkosti pro VAR 60/1 DW		A	15 860 Kč	19 191 Kč
0020236365	VAZ montážní potrubí pro VAR 60/1 D(W) (d 160mm, l 500mm)		A	560 Kč	678 Kč
0020236366	VAZ G160 bílý kryt na vnější stěnu pro VAR 60/1 D(W)		A	450 Kč	545 Kč
0010031858	VAZ G160 antracitový kryt na vnější stěnu pro VAR 60/1 D(W)		A	2 120 Kč	2 565 Kč
0010031859	VAZ G160 alu kryt na vnější stěnu pro VAR 60/1 D(W)		A	2 120 Kč	2 565 Kč
0020236370	G3 Set 10 ks filtrů pro VAR 60/1 D(W)		A	350 Kč	424 Kč

## 12.1 Základní přehled délek odkouření pro kondenzační kotle VU/VUW ecoTEC pro/plus/exclusive

### Koaxiální systém Ø 60/100 mm

Typ odkouření		VU 246/7-2 VUW 236/7-2	VU 146/5-3 VU 246/5-3 VUW 236/5-3 VUW 286/5-3	VU 10CS/1-5 VU 15CS/1-5 VU 20CS/1-5 VU 25CS/1-5 VUW 26CS/1-5 VUI 26CS/1-5 VU 25CS/1-7	VUW 36CF/1-7 VU 30CS/1-5 VUW 32CS/1-5 VUI 32CS/1-5
Svislé odkouření	Max. povolená délka L	10,0	12,0	12,0	8,0
Vodorovné odkouření	Max. povolená délka L	9,0 + 1 koleno 87°	8,0 + 1 koleno 87°	8,0 + 1 koleno 87°	7,0 + 1 koleno 87°
Každé 87° koleno snižuje max. délku o 1,0m Každé 45° koleno snižuje max. délku o 0,5m					

### Koaxiální systém Ø 80/125 mm

Pro kotle ecoTEC pure/pro/plus/exclusive do 35 kW nutno použít spalínový adaptér obj. č. 0020147469

Typ odkouření		VUW 236/7-2 VU 146/5-3 VUW 236/5-3	VU 246/7-2 VU 246/5-3 VUW 286/5-3	VU 10CS/1-5 VU 15CS/1-5	VU 20CS/1-5 VU 30CS/1-5 VUW 32CS/1-5 VUI 32CS/1-5 VU 35CS/1-5
Svislé odkouření	Max. povolená délka L	23,0 + 3 kolena 87°	28,0 + 3 kolena 87°	11,0 + 3 kolena 87°	23,0 + 3 kolena 87°
Vodorovné odkouření	Max. povolená délka L	23,0 + 3 kolena 87°	28,0 + 3 kolena 87°	11,0 + 3 kolena 87°	23,0 + 3 kolena 87°
Každé 87° koleno snižuje max. délku o 2,5m Každé 45° koleno snižuje max. délku o 1,0m					

Typ odkouření		VU 25CS/1-5 VUW 26CS/1-5 VUI 26CS/1-5 VU 25CS/1-7	VUW 36CF/1-7	VU 486/5-5	VU 656/5-5
Svislé odkouření	Max. povolená délka L	28,0 + 3 kolena 87°	25,0 + 3 kolena 87°	21,0	18,0
Vodorovné odkouření	Max. povolená délka L	28,0 + 3 kolena 87°	8,0 + 1 koleno 87° 25,0 + 3 kolena 87°	18,0 + 1 koleno 87°	15,0 + 1 koleno 87°
Každé 87° koleno snižuje max. délku o 2,5m Každé 45° koleno snižuje max. délku o 1,0m					

**Oddělený systém Ø 80/80 mm**

Pro kotle ecoTEC pure/pro/plus/exclusive nutno použít spalinový adaptér obj. č. 0020147470

Výkon	VU 246/7-2 VUW 236/7-2	VU 146/5-3 VU 246/5-3 VUW 236/5-3 VUW 286/5-3	VU 10CS/1-5 VU 15CS/1-5 VU 20CS/1-5 VU 25CS/1-5 VU 30CS/1-5 VU 35CS/1-5 VUW 26CS/1-5 VUW 32CS/1-5 VUI 26CS/1-5 VUI 32CS/1-5 VU 25CS/1-7 VUW 36CF/1-7	VU 486/5-5	VU 656/5-5
Max. povolená délka odvodního potrubí spalin při sání vzduchu z místnosti	33,0 + 3 kolena 87°	33,0 + 3 kolena 87°	33,0 + 2 kolena 87°	33,0 + 3 kolena 87°	21,0 + 1 koleno 87°
Max.povolená délka přívodního potrubí	8,0 + 1 koleno 87°	8,0 + 1 koleno 87°	8,0 + 1 koleno 87°	8,0 + 1 koleno 87°	8,0 + 1 koleno 87°
Každé 90° koleno snižuje max. délku o 2,5m. Každé 45° koleno snižuje max. délku o 1,0m.					

Další možnosti odkouření pro uvedené kotle naleznete v jejich návodech na odkouření.

**Kaskádový systém Ø 130 mm pro kotle ecoTEC VU 486/5-5 a VU 656/5-5, přívod vzduchu z místnosti**

Výkon	VU 486/5-5	VU 656/5-5
Max. povolená délka trubky mezi kotlem a sběračem spalin	2,0 m včetně 3 kolen 87°	
Délka mezi kotli	0,5 m až 1,5 m	
Max. povolená délka mezi kotli a šachtou	1,5 m	
Max. počet kolen mezi kotli	1 koleno 87°, nebo 2 kolena 45°	
Max. počet kolen mezi kotlem a šachtou	2 kolena 87°, nebo 4 kolena 45°	
Min. povolená délka trubky v šachtě	4,0 m	
Max. povolená délka trubky v šachtě	30,0 m	
Max. počet kotlů v kaskádě	4*	3*

\* u odkouření od 2 kotlů 65 kW a tří kotlů 48 kW musí být každý z nich vybaven klapkou odvodu spalin

## 12.2 Základní přehled délek odkouření pro kondenzační kotle VU 806/5-5, 1006/5-5 a 1206/5-5 ecoTEC plus

### Koaxiální systém Ø 110/160 mm

Typ odkouření	Obj. č.		80kW	100kW	120kW
Svislé odkouření	0020106371 0020106372	Max. povolená délka L	24 m plus 2 x koleno 87°	20 m plus 2 x koleno 87°	11 m plus 2 x koleno 87°
			Každé 87° koleno snižuje max. délku o 1,5 m Každé 45° koleno snižuje max. délku o 1,0 m		
Připojení na komín, šachtu	0020106374	Max. povolená délka (přívod vzduchu z místnosti)	50 m plus 3 x koleno 87°	50 m plus 3 x koleno 87°	50 m plus 3 x koleno 87°
			Každé 87° koleno snižuje max. délku o 2,5 m Každé 45° koleno snižuje max. délku o 1,0 m		
		Max. povolená délka (přívod vzduchu šachtou Ø 155 mm, nebo 140 x 140 mm)	17 m plus 2 x koleno 87°	13 m plus 2 x koleno 87°	7,5 m plus 2 x koleno 87°
			Každé 87° koleno snižuje max. délku o 2,5 m Každé 45° koleno snižuje max. délku o 1,0 m		

### Kaskádové odkouření

Počet kotlů	Max. povolená délka	Min. průměr VU 806	Min. průměr VU 1006	Min. průměr VU 1206
2	3 m až 50 m	160 mm	160 mm	160 mm
3	3 m až 50 m	160 mm	200 mm	200 mm
4	3 m až 50 m	200 mm	200 mm	250 mm
5	3 m až 50 m	250 mm	250 mm	250 mm
6	3 m až 50 m	250 mm	250 mm	250 mm

Další možnosti odkouření pro uvedené kotle naleznete v jejich návodech na odkouření.

### 12.3 Základní přehled délek odkouření pro kondenzační kotle ecoCOMPACT VSC ../4, VCC ../4 a auroCOMPACT VSC D ../4

#### Koaxiální systém Ø 60/100 mm

Typ odkouření		VSC 206/4-5 90 VCC 206/4-5 150 VSC D 206/4-5 190	VCC 266/4-5 150
Svislé odkouření	Max. povolená délka L	12,0	12,0
Vodorovné odkouření	Max. povolená délka L	8,0 + 1 koleno 87°	8,0 + 1 koleno 87°
Každé 87° koleno snižuje max. délku o 1,0m Každé 45° koleno snižuje max. délku o 0,5m			

#### Koaxiální systém Ø 80/125 mm

Pro kotle ecoCOMPACT VSC ../4, VCC ../4 a auroCOMPACT VSC D ../4 nutno použít spalinový adaptér obj. č. 0020147469

Typ odkouření		VSC 206/4-5 90 VCC 206/4-5 150 VSC D 206/4-5 190	VCC 266/4-5 150
Svislé odkouření	Max. povolená délka L	23,0 + 3 kolena 87°	28,0 + 3 kolena 87°
Vodorovné odkouření	Max. povolená délka L	23,0 + 3 kolena 87°	28,0 + 3 kolena 87°
Každé 87° koleno snižuje max. délku o 2,5m Každé 45° koleno snižuje max. délku o 1,0m			

#### Oddělený systém Ø 80/80 mm

Pro kotle ecoCOMPACT VSC ../4, VCC ../4 a auroCOMPACT VSC D ../4 nutno použít spalinový adaptér obj. č. 0020147470

Výkon		VSC 206/4-5 90 VCC 206/4-5 150 VSC D 206/4-5 190	VCC 266/4-5 150
Max. povolená délka odvodního potrubí spalin při sání vzduchu z místnosti		33,0 + 3 kolena 87°	33,0 + 3 kolena 87°
Max.povolená délka přívodního potrubí		8,0 + 1 koleno 87°	8,0 + 1 koleno 87°
Každé 90° koleno snižuje max. délku o 2,5m. Každé 45° koleno snižuje max. délku o 1,0m.			

Další možnosti odkouření pro uvedené kotle naleznete v jejich návodech na odkouření.

## Všeobecné dodací podmínky společnosti **Vaillant Group Czech s.r.o.** (dále jen „**Dodací podmínky**“)

### 1. Působnost

Tyto Dodací podmínky vydávané Prodávajícím ve smyslu § 1751 ObčZ se vztahují na veškeré dodávky Zboží Prodávajícím a právní vztahy vznikající v této souvislosti mezi Prodávajícím a Kupujícím. Pokud není písemně ujednáno něco jiného, platí tak pro všechny nabídky, dodávky a výkony Prodávajícího a objednávky Kupujících výhradně následující podmínky.

### 2. Definice

Pro účely těchto Dodacích podmínek mají pojmy uvedené s počátečním velkým písmenem následující význam:

- a) **„Autorizovaným servisním střediskem“** se rozumí kterékoliv servisní středisko ze seznamu zveřejněného na webových stránkách Prodávajícího pod sekci Naši partneři/Servisní firmy, které zajišťuje instalaci, záruční a pozáruční servis Zboží pro konečného uživatele;
- b) **„Ceníkem“** se rozumí aktuální ceník Zboží dostupný v kterékoliv provozovně Prodávajícího nebo zveřejněný na jeho webových stránkách;
- c) **„DPH“** se rozumí daň z přidané hodnoty v aktuální výši stanovené zákonnými předpisy platnými v době uzavření smlouvy;
- d) **„Ex Works“** se rozumí místo dodání Zboží ve smyslu podmínek INCOTERMS 2010, tj. v závodě, skladu, jiné provozovně Prodávajícího nebo jiném místě určeném Prodávajícím, ve kterém Prodávající umožní Kupujícímu převzít a disponovat se Zbožím;
- e) **„Fakturu“** se rozumí výzva Prodávajícího k úhradě kupní ceny za dodané Zboží ve formě řádného daňového dokladu;
- f) **„Kupujícím“** se rozumí jakákoliv osoba odlišná od spotřebitele, která od Prodávajícího odebere Zboží za účelem jeho dalšího prodeje;
- g) **„Obchodem“** se rozumí každá jednotlivá smlouva upravující konkrétní podmínky dodávky Zboží konkrétnímu Kupujícímu, sjednaná mezi Smluvními stranami na základě Rámcové kupní smlouvy;
- h) **„ObčZ“** se rozumí zákon č. 89/2012 Sb., občanský zákoník, v platném znění;
- i) **„Prodávajícím“** se rozumí společnost Vaillant Group Czech s.r.o., IČ: 452 41 881, se sídlem Plzeňská 188, Chrástany, PSČ 252 19, zapsaná v obchodním rejstříku vedeném Městským soudem v Praze, oddíl C, vložka 6261;
- j) **„Rámcovou kupní smlouvou“** se rozumí smlouva, která upravuje základní podmínky dlouhodobé spolupráce mezi Prodávajícím a konkrétním Kupujícím a na jejímž základě dochází k uzavírání Obchodů na dodávky Zboží;
- k) **„Vyhrazenými plynovými zařízeními“** se rozumí Zboží se zvýšenou mírou rizika ohrožení majetku, života a zdraví osob, pro jehož výrobu, montáž, zkoušky, revize a provoz jsou v příslušných právních předpisech stanoveny zvláštní požadavky;
- l) **„Smlouvou“** se rozumí kupní, Rámcová kupní nebo jakákoliv obdobná smlouva uzavřená mezi Prodávajícím a Kupujícím na dodávku Zboží bez ohledu na to, zda je uzavřena konkludentně, ústně, písemně nebo ve formě Prodávajícím potvrzené objednávky Kupujícího;
- m) **„Smluvní strany“** je označení pro Prodávajícího a Kupujícího společně;
- n) **„Účet Prodávajícího“** je bankovní účet č. 444648051/0100, vedený u Komerční banky, a.s., Praha, nestanoví-li Smlouva něco jiného;
- o) **„Záručními podmínkami výrobce“** se rozumí podmínky záruky na Zboží poskytované výrobcem Zboží a předávané Kupujícímu v listinné podobě spolu se Zbožím;
- p) **„Zbožím“** se rozumí jakýkoliv produkt nabízený Prodávajícím k prodeji ve svých aktuálních Cenících.

### 3. Uzavírání Smluv

- 3.1 Nabídky Zboží v Cenících, katalogích nebo jiné reklamě Prodávajícího nejsou závaznou nabídkou dodání Zboží; použití § 1732 odst. 1 a 2 NOZ se proto na takové nabídky Prodávajícího vylučuje. Smlouva je uzavřena teprve bezvýhradným přijetím návrhu na uzavření Smlouvy Prodávajícím v případě, že návrh předložil Kupující, jinak je uzavřena bezvýhradným přijetím návrhu Prodávajícího Kupujícím.
- 3.2 K uzavírání Smluv dochází písemně, ústně nebo konkludentně, tj. např. převzetím dodaného Zboží Kupujícím nebo dodáním Zboží Prodávajícím na základě objednávky Kupujícího.
- 3.3 Na objednávce je Kupující povinen uvést
  - identifikační údaje, tj. obchodní firmu, sídlo, IČ, DIČ a fakturační adresu
  - osobu kompetentní k převzetí objednaného Zboží,
  - požadované místo a datum dodání (vč. informace o pracovní době)
  - způsob odběru Zboží (např. osobní odběr, smluvní přeprava atd.)
  - číslo objednaného Zboží dle platného Ceníku Prodávajícího a
  - množství objednaného Zboží v ks.Příčemž Prodávající nenese odpovědnost za škodu vzniklou v důsledku uvedení chybných údajů v objednávce.

### 4. Dodání Zboží

- 4.1 Předpokladem pro dodání Zboží Kupujícímu je uzavření Smlouvy a v případě Kupujícího, který dosud není evidován v účetním systému Prodávajícího, i předchozí zaplacení kupní ceny Zboží, nestanoví-li písemná Smlouva něco jiného.



- 4.2 Dílčí dodávky Zboží a jejich účtování zvlášť jsou přípustné. Závazek Prodávajícího k dodání Zboží se v takovém případě v rozsahu dílčí dodávky považuje za splněný a Kupujícímu vzniká povinnost zaplatit Prodávajícímu odpovídající část ceny. Kupující není povinen ovšem převzít dílčí část objednaného Zboží v případě, že při uzavření Smlouvy písemně sdělil Prodávajícímu, že by dílčí dodávky odporovaly jím sledovanému účelu Smlouvy.
- 4.3 Nestanoví-li písemná Smlouva něco jiného, platí jako místo dodání Zboží místo určené podle doložky Ex Works. Nebyl-li sjednán osobní odběr nebo přeprava Kupujícím, dodávku Zboží zajišťuje Prodávající prostřednictvím smluvního přepravce. Kupující je povinen zajistit přepravci Prodávajícího vhodný příjezd a zajistit převzetí Zboží bez zbytečného prodlení.
- 4.4 Prodávající si vyhrazuje právo odmítnout dodávku Vyhrazených plynových zařízení a/nebo jejich součástí, náhradních dílů a příslušenství Kupujícímu, který dostatečně neprokáže kvalifikační předpoklady pro montáž, instalaci nebo opravy takového Zboží.

## 5. Převzetí Zboží

- 5.1 Smluvní strany se dohodly, že Zboží se považuje za převzaté Kupujícím v okamžiku, kdy Zboží převezme
- Kupující osobně, nebo
  - osoba označená ve Smlouvě (objednávce), nebo
  - zaměstnanec nebo jiná osoba pověřená Kupujícím k přejímání zboží, nebo
  - jakákoli osoba nacházející se v době dodání Zboží v sjednaném místě dodání či provozovně Kupujícího, není-li Kupujícím označena výslovně jiná osoba určená k převzetí Zboží, nebo
  - smluvní přepravce Kupujícího.
- 5.2 Na Kupujícího přechází nebezpečí škody na Zboží okamžikem jeho převzetí ve smyslu odstavce výše nebo sjednaným dnem převzetí Zboží Kupujícím, je-li Kupující v prodlení s jeho převzetím.
- 5.3 Je-li Kupující v prodlení s převzetím Zboží a Prodávající má Zboží u sebe nebo s ním může jinak nakládat, musí učinit opatření přiměřená okolnostem k uchování Zboží.
- 5.4 Je-li Kupující déle než 14 dní v prodlení s převzetím zboží, je Prodávající oprávněn odstoupit od Smlouvy. Odstoupením od Smlouvy není dotčeno právo Prodávajícího na náhradu škody ani limitována její výše.

## 6. Kupní cena za Zboží

- 6.1 Nestanoví-li Smlouva nebo předchozí ujednání Smluvních stran něco jiného, platí pro veškeré dodávky Zboží ceny uvedené v aktuálním Ceníku. Veškeré ceny Zboží v Ceníku jsou uváděny jako ceny v českých korunách, fakultativně s DPH či bez DPH.

- 6.2 Ceny obsažené v Ceníku nezahrnují náklady na dopravu, nestanoví-li písemná Smlouva něco jiného

## 7. Splatnost kupní ceny, fakturace

- 7.1 Nestanoví-li písemná Smlouva něco jiného, je Kupující povinen uhradit kupní cenu za Zboží na Účet Prodávajícího ve lhůtě stanovené v jemu doručené Faktuře, nejpozději však vždy do 28 dnů od dodání Zboží.
- 7.2 Pro dodržení termínu splatnosti je rozhodující připsání dlužné částky na Účet Prodávajícího. Jako variabilní symbol při bezhotovostních platbách Kupující uvádí číslo příslušné Faktury.
- 7.3 Prodávající vystaví Fakturu nejpozději tři dny po dodávce Zboží.
- 7.4 Pro případ, že se Kupující dostane do prodlení s placením kupní ceny, Smluvní strany sjednávají smluvní pokutu ve výši 0,05% z dlužné částky denně, nestanoví-li písemná smlouva něco jiného. Zaplacení smluvní pokuty se nedotýká nároku Prodávajícího na náhradu tím způsobené škody ani nijak nelimituje její výši. Prodávající si rovněž vyhrazuje právo na zastavení dalších dodávek Zboží a to až do úplného vyrovnaní všech jeho pohledávek za Kupujícím.
- 7.5 V případě, že Kupující neuhradí Prodávajícímu kupní cenu ani ve lhůtě 1 měsíce od její splatnosti, je Prodávající oprávněn od Smlouvy odstoupit.
- 7.6 Do doby úhrady faktury zůstává zboží ve vlastnictví Prodávajícího a Kupující za něj odpovídá jako skladovatel. Pokud Kupující neuhradí cenu zboží ve lhůtě do 30 dnů po splatnosti kupní ceny, je povinen zboží bez dalšího prodlení ihned vrátit. Kupující nesmí vázat úhradu kupní ceny Prodávajícímu na prodej dodaného zboží dalším osobám nebo na dobu po jeho zpracování v jím prováděném díle nebo zaplacením dalším odběratelem. Pokud Kupující nesplní podmínku úhrady kupní ceny, je Prodávající oprávněn si vlastní zboží dodané Kupujícímu odebrat z místa, kde je má Kupující uskladněno. Kupující výslovně prohlašuje, že uděluje Prodávajícímu souhlas se vstupem do takových míst. Kupující je povinen informovat Prodávajícího o pohybu zboží a místech, kde se nachází.
- 7.7 V případě, že Kupující chce uskutečnit platbu prostřednictvím třetí strany, pak Kupující musí nejpozději 14 dní před provedením nákupu učinit písemné prohlášení obsahující
- název, sídlo společnosti, IČ, právní formu a zastupující osoby třetí strany
  - v jakém vztahu je Kupující ke třetí straně
  - právní základ a důvody, proč bude platba provedena třetí stranou.

V případě opakovaných plateb touto třetí stranou v průběhu jednoho roku se nevyžadují samostatná prohlášení za předpokladu, že se obsah původních informací nezměnil. Vyhrazujeme si právo platbu třetí stranou nepřijmout.

## 8. Reklamacce a vrácení Zboží

- 8.1 Podmínkou vzniku nároku z vad Zboží na Zboží je
  - provedení kontroly Zboží při jeho převzetí co do počtu a neporušenosti kartonů a palet
  - reklamacce poškozeného nebo nedodaného Zboží ve lhůtě 7 dnů od převzetí Zboží
  - reklamacce zjevných vad Zboží ve lhůtě 7 dnů od převzetí Zboží, přičemž pozdější reklamacce nemusejí být Prodávajícím uznány.
- 8.2 Reklamacce neinstalovaného Zboží se uplatňuje písemně u Prodávajícího a v případě kladného vyřízení bude řešena neprodleným dodáním náhradního Zboží, které je skladem, resp. dodáním náhradního Zboží v přiměřené lhůtě odvislé od jeho dodání výrobcem Prodávajícímu. Nebude-li dodání náhradního Zboží možné, Prodávající vystaví Kupujícímu dobropis v hodnotě reklamovaného Zboží a tento mu zašle nejpozději spolu s vyjádřením k reklamaci.
- 8.3 Při reklamaci poškozeného Zboží je Kupující povinen vrátit Zboží v originálních obalech Prodávajícího.
- 8.4 Ostatní reklamacce Zboží (Zboží instalovaného nebo majícího skryté vady) se řídí aktuálními samostatnými Záručními podmínkami výrobce.

## 9. Doručování písemnosti

- 9.1 Písemnost, která má být doručena druhé smluvní straně, je doručena dnem jejího převzetí sjednanou kontaktní osobou nebo dnem, kdy byla doručena osobně nebo prostřednictvím provozovatele poštovních služeb na adresu sdělenou Kupující, a není-li ji, tak do sídla této Smluvní strany. V pochybnostech se má za to, že zaměstnanec Kupujícího nebo osoba nacházející se v jeho provozovně, která přijetí písemnosti potvrdila, je oprávněna písemnosti přijímat.
- 9.2 Nepodaří-li se písemnost doručit dle předchozího odstavce, za den doručení se považuje též den, kdy bylo přijetí této písemnosti adresátem odmítnuto. Je-li doručováno prostřednictvím provozovatele poštovních služeb do vlastních rukou na adresu uvedenou ve Smlouvě nebo na adresu, kterou daná smluvní strana písemně oznámila jako změnu této adresy, za den doručení se též považuje třetí den od oznámení o uložení zásilky na poště, i když se adresát o tom nedozvěděl, nebo den, kdy zásilka byla odeslána zpět jako nedoručitelná, protože se adresát odstěhoval. Po zániku Smlouvy tato fikce platí jen tehdy, byla-li písemnost zaslána též na adresu sídla uvedenou v obchodním rejstříku.

## 10. Mlčenlivost

- 10.1 Veškeré informace obchodního charakteru, které Smluvní strany získají při plnění Smlouvy, jsou považovány za obchodní tajemství ve smyslu § 504 ObčZ. Smluvní strany jsou povinny tyto informace chránit a utajovat před třetími osobami. Tato povinnost trvá i po dobu 48 měsíců po ukončení Smlouvy či jiné formy jejich spolupráce.

## 11. Ostatní

- 11.1 Právní vztahy mezi Smluvními stranami vzniklé na základě Smlouvy či jiné formy jejich spolupráce se řídí českým právním řádem.
- 11.2 Od těchto Dodacích Podmínek se lze odchýlit pouze na základě písemné Smlouvy či jiné písemné dohody mezi Smluvními stranami.
- 11.3 Prodávající je oprávněn v návaznosti na změny legislativních a obchodních podmínek tyto Dodací Podmínky přiměřeně aktualizovat v jakémkoliv jejich ustanovení. Prodávající seznamuje Kupujícího s aktualizovaným zněním těchto Dodacích Podmínek alespoň 30 kalendářních dnů před účinností změny, a to písemnou formou. Pokud Kupující neprojeví do 10 kalendářních dnů před účinností změny těchto podmínek výslovný písemný nesouhlas s danou změnou a nevypraví Smlouvu, má se za to, že Kupující projevils změnou svůj souhlas a nové znění Dodacích Podmínek se tak stává závazné pro všechny dosud uzavřené Smlouvy, jež dosud nezankly splněním, jako změna původně sjednaných Dodacích Podmínek s účinností ode dne uvedeného v jejich příslušné novelizaci. V případě nesouhlasu se změnou Dodacích Podmínek má Kupující možnost Smlouvu ke dni účinnosti aktualizace Všeobecných dodacích podmínek vypovědět.
- 11.4 Stanou-li se jednotlivá ustanovení vzájemných ujednání mezi Prodávajícím a Kupujícím neúčinnými, neplatnými nebo neproveditelnými nebo obsahují-li tyto ujednání mezery, není tímto dotčena účinnost, platnost anebo proveditelnost ostatních ustanovení. Namísto neúčinného, neplatného nebo neproveditelného ustanovení musí být sjednáno takové ustanovení, které co možná nejvíce odpovídá smyslu a účelu původního ustanovení a úmyslu smluvních stran vyjádřeném v takovém ujednání. Totéž platí i v případě mezer těchto ujednání; v takovém případě musí být sjednáno takové ustanovení, které bude nejvíce odpovídat tomu, co by bývalo bylo sjednáno, kdyby Smluvní strany vzaly tyto okolnosti v úvahu již při uzavírání takého ujednání.
- 11.5 Prodávající je oprávněn započíst svou pohledávku vůči Kupujícímu proti jakékoliv pohledávce Kupujícího vůči Prodávajícímu.
- 11.6 Smluvní strany se dohodly, že veškeré spory vzniklé mezi nimi budou řešeny především smírnou cestou.
- 11.7 Pro případ soudního sporu z obchodních vztahů mezi Kupujícím a Prodávajícím řídicích se aktuálními Dodacími podmínkami se místní příslušnost obecného soudu účastníků upravuje s odvoláním na ust. § 89a občanského soudního řádu tak, že ve věcech týkajících se vztahů mezi podnikateli vyplývajících z podnikatelské činnosti je místně příslušným obecným soudem prvního stupně obecný soud Prodávajícího v Praze, pokud zákon pro určité specifické případy nestanoví výlučnou příslušnost soudu jiného.
- 11.8 Tyto Všeobecné dodací podmínky nabývají účinnosti dnem platnosti tohoto ceníku.



